

Dell™ XPS™ 730/730X

Referenční příručka

Model DCDO

www.dell.com | support.dell.com

Poznámky, výstrahy a varování



POZNÁMKA: POZNÁMKA označuje důležité informace, které pomáhají lepšímu využití počítače.



VÝSTRAHA: VÝSTRAHA označuje nebezpečí poškození hardwaru nebo ztráty dat v případě nedodržení pokynů.



VAROVÁNÍ: VAROVÁNÍ upozorňuje na možné poškození majetku a riziko úrazu nebo smrti.

Změna informací v tomto dokumentu vyhrazena.

© 2008 Dell Inc. Všechna práva vyhrazena.

Jakákoli reprodukce těchto materiálů bez písemného souhlasu společnosti Dell Inc. je přísně zakázána.

Ochranné známky použité v tomto textu: *Dell*, logo *DELL*, *XPS*, *DellConnect* a *YOURS IS HERE* jsou ochranné známky společnosti Dell Inc.; *Intel* a *Core* jsou buď ochranné známky nebo registrované ochranné známky společnosti Intel Corporation v USA a dalších zemích; *Microsoft*, *Windows*, *Windows Vista* a logo tlačítka Start systému Windows Vista jsou buď ochranné známky nebo registrované ochranné známky společnosti Microsoft Corporation ve Spojených státech a dalších zemích; *Bluetooth* je registrovaná ochranná známka společnosti Bluetooth SIG, Inc. a společnost Dell ji používá na základě licence.

V tomto dokumentu mohou být použity další ochranné známky a obchodní názvy buď s odkazem na právnické osoby a organizace, které uplatňují na dané ochranné známky a obchodní názvy nárok, nebo s odkazem na jejich produkty. Společnost Dell Inc. si nečiní nárok na jiné ochranné známky a obchodní názvy než své vlastní.

Model DCDO

říjen 2008

P/N D348J

Rev. A00

Obsah

1	Vyhledávání informací	7
2	Instalace a nastavení počítače	9
	Čelní a zadní pohled na počítač	9
	Čelní pohled	9
	Čelní vstupně-výstupní konektory	12
	Pohled zezadu	13
	Zadní vstupně-výstupní konektory	14
	Instalace počítače	17
	Instalace počítače do skříně	18
	Připojení k síti	20
3	Konfigurace systému	21
	Konfigurace sítě (pouze XPS 730)	21
	Rozšířené funkce sítě	21
	Konfigurace grafiky	22
	Více displejů	22
	Technologie NVIDIA SLI a ATI Crossfire	23

4	Optimalizace výkonu	25
	Ladění výkonu pomocí programu	
	Nastavení systému	25
	Softwarové ladění výkonu	
	(pouze model XPS 730).	26
	NVIDIA Performance	26
	NVIDIA Monitor	27
5	Odstraňování potíží	29
	Diagnostické nástroje	29
	Dell™ Diagnostics	29
	MP Memory Test (Test paměti	
	multiprocessoru)	33
	Další nápověda	33
	Dell Support 3	34
	Dell PC Tune-Up	35
	Dell PC Checkup	35
	Dell Network Assistant	35
	DellConnect™	36
	Služba Dell Technical Update	36
	Diagnostické kontrolky	36
	Stavy kontrolky LED tlačítka napájení	36
	Zvukové signály	37
	Odstraňování potíží	38
	Odstraňování potíží s hardwarem	
	a softwarem	38
	Potíže s výměnnou jednotkou	39
	Potíže s pamětí	40
	Potíže s napájením	41

Obnovení operačního systému	42
Používání funkce Obnovení systému	
Microsoft Windows	42
Použití aplikací Dell PC Restore a Dell	
Factory Image Restore	44
Přinstalace operačního systému	46
Než začnete	46
Opětovná instalace operačního systému	
Windows XP	47
Opětovná instalace systému	
Windows Vista	49
Použití média <i>Ovladače a nástroje</i>	51
Doporučené pořadí instalace ovladačů	51
6 Konfigurace systému BIOS	53
Nastavení systému	53
Otevření programu Nastavení systému	53
Obrazovky programu Nastavení systému	54
Možnosti programu Nastavení systému	55
Spouštěcí sekvence	62
Volitelná nastavení	62
A Dodatek	65
Specifikace	65

Poznámky k produktu společnosti Macrovision	72
Kontaktování společnosti Dell.	72
Index	75

Vyhledávání informací

 **POZNÁMKA:** Některé funkce nebo média jsou volitelná a nemusela být s tímto počítačem dodána. Některé funkce nebo média nemusí být v některých zemích k dispozici.

 **POZNÁMKA:** Dodatečné informace byly pravděpodobně dodány s počítačem.

Dokument/Média/Štítek	Obsah
<p>Výrobní číslo/kód pro expresní službu</p> <p>Výrobní číslo/kód pro expresní službu naleznete na vašem počítači.</p>	<ul style="list-style-type: none"> • Výrobní číslo slouží k identifikaci počítače na adrese support.dell.com a při využití služeb podpory • Při kontaktu se servisní podporou zadejte pro přesměrování hovoru kód pro expresní službu
<p>Médium Drivers and Utilities (Ovladače a nástroje)</p> <p>Médium <i>Drivers and Utilities (Ovladače a nástroje)</i> je disk CD nebo DVD, který byl pravděpodobně dodán s počítačem.</p>	<ul style="list-style-type: none"> • Diagnostický program pro počítač • Ovladače pro počítač <p>POZNÁMKA: Aktualizace ovladačů a dokumentace jsou k dispozici na adrese support.dell.com.</p> <ul style="list-style-type: none"> • Software pro stolní počítače DSS (Desktop System Software) • Soubory Readme <p>POZNÁMKA: Médium může obsahovat soubory Readme, které poskytují nejnovější informace o technických změnách počítače nebo rozšířené technické referenční materiály pro technické pracovníky a pokročilé uživatele.</p>
<p>Médium Operating System (Operační systém)</p> <p>Médium <i>Operating System (Operační systém)</i> je disk CD nebo DVD, který byl pravděpodobně dodán s počítačem.</p>	<ul style="list-style-type: none"> • Opětovná instalace operačního systému.

Dokument/Média/Štítek (pokračování)	Obsah
<p>Servisní příručka</p> <p><i>Servisní příručku</i> svého počítače můžete najít na adrese support.dell.com.</p>	<ul style="list-style-type: none"> • Demontáž a výměna dílů • Konfigurace nastavení systému • Odstraňování a řešení problémů
<p>Průvodce technologiemi Dell</p> <p>Příručka <i>Průvodce technologiemi Dell</i> je k dispozici na adrese support.dell.com.</p>	<ul style="list-style-type: none"> • Informace o operačním systému • Použití a správa periferních zařízení • Informace o technologiích RAID, Internetu, bezdrátové technologii Bluetooth[®], e-mailu, sítích a dalších
<p>Licenční štítek systému Microsoft[®] Windows[®]</p> <p>Licenční štítek systému Microsoft Windows je umístěn na počítači.</p>	<ul style="list-style-type: none"> • Poskytuje produktový kód operačního systému
<p>Informace o bezpečnosti produktu a záruce jsou dodány s počítačem v tištěné podobě.</p> <p>Další informace o předpisech a zabezpečení najdete na domovské stránce Regulatory Compliance (Soulad s předpisy) na této adrese: www.dell.com/regulatory_compliance.</p>	<ul style="list-style-type: none"> • Informace o záruce • Podmínky (pouze USA) • Bezpečnostní pokyny • Informace o předpisech • Informace o ergonomii • Licenční smlouva s koncovým uživatelem

Instalace a nastavení počítače

Čelní a zadní pohled na počítač

Čelní pohled

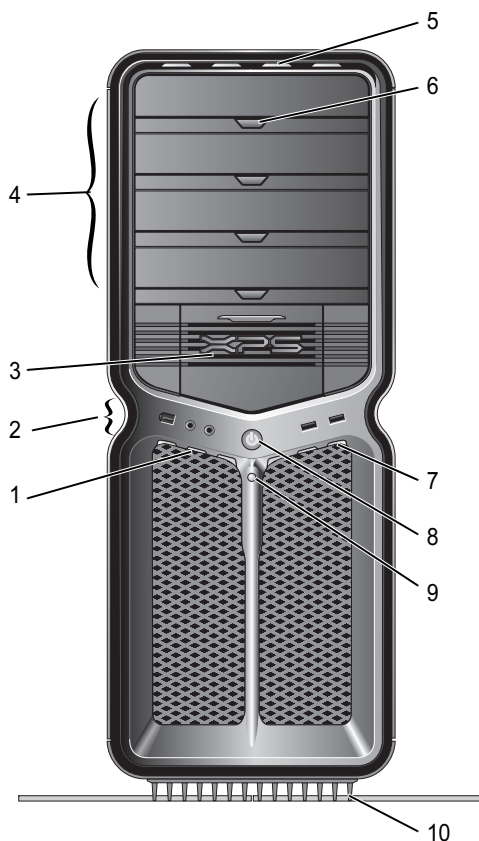

- | | | |
|---|--|--|
| 1 | indikátory LED na čelním panelu (3) | Vícebarevné indikátory LED osvětlují přední část počítače. |
| 2 | čelní vstupně-výstupní konektory | K příslušným konektorům připojte zařízení USB a další zařízení (viz „Čelní vstupně-výstupní konektory“ na straně 12). |
| 3 | 3,5" pozice (2) | Lze osadit volitelnými zařízeními, jako je například čtečka multimediálních karet.
POZNÁMKA: Výrobní číslo a kód pro expresní službu najdete na štítku na dvířkách této přihrádky. |
| 4 | 5,25" pozice (4) | Lze osadit optickou jednotkou nebo jednotkou pevného disku SATA v 5,25" nosiči pevného disku.
POZNÁMKA: Tento nosič pevného disku lze používat pouze v 5,25" pozicích. Nosiče disketové jednotky/čtečky multimediálních karet a pevného disku nejsou vzájemně vyměnitelné. |
| 5 | indikátory LED na předním panelu (4) | Vícebarevné indikátory LED osvětlují přední část počítače. |
| 6 | tlačítka vysunutí zásuvky optické jednotky (4) | Slouží k vysunutí zásuvky optické jednotky.
POZNÁMKA: Tlačítko pro vysunutí optické jednotky není klíčkou dvířek. Samoobslužná dvířka se po stisknutí tlačítka pro vysunutí otevřou automaticky. |
| 7 | indikátory LED na čelním panelu (3) | Vícebarevné indikátory LED osvětlují přední část počítače. |
| 8 | tlačítko napájení | Stisknutím zapnete počítač.

 VÝSTRAHA: Chcete-li zabránit ztrátě dat, nepoužívejte tlačítko napájení k vypnutí počítače. Místo toho řádně ukončete operační systém.

POZNÁMKA: Pomocí tlačítka napájení lze také ukončit režim spánku počítače nebo počítač uvést do úsporného režimu. |

- 9 indikátor LED činnosti pevného disku Indikátor LED pevného disku se rozsvítí, když počítač načítá nebo zapisuje data na pevný disk. Indikátor LED se může rozsvítit také v případě, že se používá zařízení, jako je například přehrávač CD.
- 10 podstavec počítače Připojením podstavce k počítači lze zajistit stabilitu systému.



VAROVÁNÍ: K zajištění maximální stability systému by podstavec počítače s vysunutými stabilizačními nohama měl být vždy nainstalován. Jestliže podstavec nenainstalujete, mohl by počítač přepadnout. Při tom může dojít ke zranění nebo k poškození počítače.

Čelní vstupně-výstupní konektory

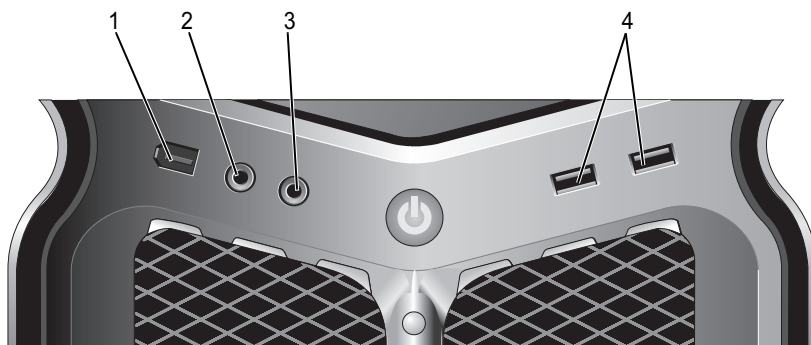

- 1 konektor IEEE 1394
Použijte konektor IEEE 1394 pro vysokorychlostní datová zařízení, například digitální videokamery a externí paměťová zařízení.
- 2 konektor mikrofonu
Ke konektoru mikrofonu připojte počítačový mikrofon jako zdroj hlasu a hudby pro zvukový nebo telefonický program.
- 3 konektor sluchátek
Ke konektoru sluchátek připojíte sluchátka.
POZNÁMKA: Připojením sluchátek k tomuto konektoru můžete vypnout zadní zvukové výstupní konektory.
- 4 konektory USB 2.0 (2)
Čelní konektory USB použijte pro zařízení, která připojíte příležitostně, například paměti flash nebo fotoaparáty, případně spouštěcí zařízení USB.
Zařízení, která běžně zůstávají připojená (například tiskárny nebo klávesnice), doporučujeme připojit k zadním konektorům USB.

Pohled zezadu

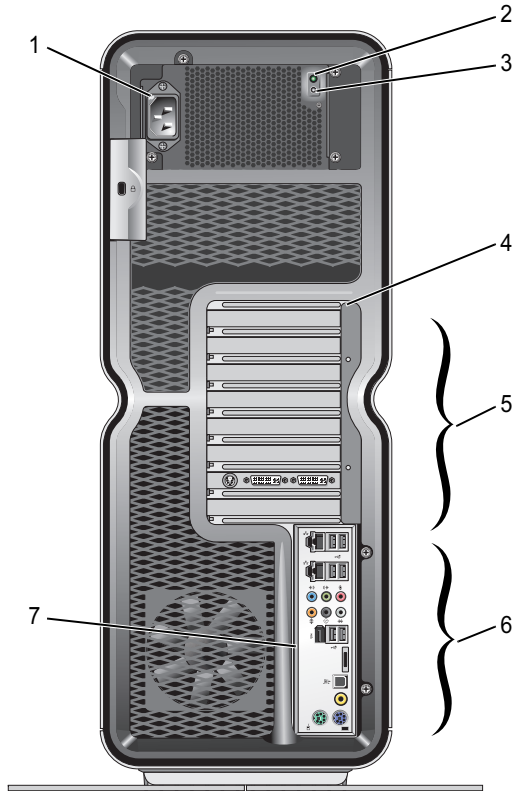

- | | | |
|---|---|---|
| 1 | napájecí konektor | Připojte napájecí kabel. Konektor může ve skutečnosti vypadat jinak než na tomto obrázku. |
| 2 | indikátor LED BIST (Built-in Self-Test) | Označuje dostupnost napájení pro napájecí zdroj. <ul style="list-style-type: none">• Zelený indikátor – Označuje dostupnost napájení pro napájecí zdroj.• Nesvítlí žádný indikátor – Označuje nedostupnost napájení pro napájecí zdroj nebo skutečnost, že zdroj napájení nefunguje. |
| 3 | přepínač BIST | Slouží k otestování napájecího zdroje. |
| 4 | indikátory LED na zadním panelu | Vícebarevné indikátory LED osvětlují sloty pro karty v zadní části počítače. |

- | | | |
|---|----------------------------------|---|
| 5 | sloty pro karty | Můžete přistupovat ke konektorům všech nainstalovaných karet PCI nebo PCI Express (PCIe). |
| | | POZNÁMKA: Některé sloty konektorů podporují karty s plnou délkou. |
| 6 | zadní vstupně-výstupní konektory | K příslušným konektorům připojte zařízení USB a další zařízení (viz „Zadní vstupně-výstupní konektory“ na straně 14). |
| 7 | zadní vstupně-výstupní panel LED | Vícebarevné indikátory LED osvětlují sloty pro karty v zadní části počítače. |

Zadní vstupně-výstupní konektory



konektor myši

K zelenému konektoru pro myš připojte standardní myš PS/2. Máte-li k dispozici myš USB, připojte ji ke konektoru USB.



konektor klávesnice

K fialovému konektoru pro klávesnici připojte standardní klávesnici PS/2. Pokud máte klávesnici USB, připojte ji ke konektoru USB.



konektor RCA S/PDIF

Konektor RCA S/PDIF umožňuje přenášet digitální zvuk bez nutnosti převádět ho na analogový zvuk.



optický konektor S/PDIF

Optický konektor S/PDIF umožňuje přenášet digitální zvuk bez nutnosti převádět ho na analogový zvuk.



konektor IEEE 1394

Použijte konektor IEEE 1394 pro vysokorychlostní datová zařízení, například digitální videokamery a externí paměťová zařízení.



zadní výstup prostorového zvuku

K černému konektoru prostorového zvuku připojte vícekanálové reproduktory.



výstup
střední/LFE
prostorový

Ke oranžovému konektoru subwooferu připojte subwoofer.

POZNÁMKA: Zvukový kanál LFE (nízkofrekvenční efekty), který se používá v zapojeních digitálního prostorového zvuku, přenáší pouze nízkofrekvenční informaci 80 Hz a nižší. Kanál LFE budí subwoofer reprodukcující extrémně nízké basové tóny. Systémy nepoužívající subwoofery mohou odklonit informaci signálu LFE do hlavních reproduktorů systému prostorového zvuku.



konektor
line-in

Ke vstupnímu (modrému) linkovému konektoru připojte zařízení pro nahrávání/přehrávání, například magnetofon, přehrávač CD nebo videorekordér.

U počítačů se zvukovou kartou použijte konektor na kartě.



konektor
linkového
výstupu/
sluchátek

K zelenému výstupnímu linkovému konektoru můžete připojit sluchátka a reproduktory se zabudovaným zesilovačem.

U počítačů se zvukovou kartou použijte konektor na kartě.



konektor
mikrofonu

K růžovému konektoru mikrofonu připojte počítačový mikrofon jako zdroj hlasu a hudby pro zvukový nebo telefonický program.



konektor
bočního
prostorového
zvuku

Ke stříbrnému konektoru bočního prostorového zvuku připojte přídavné reproduktory.

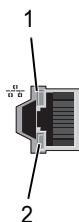

konektory
síťového
adaptéru (2)

Pomocí konektoru síťového adaptéru můžete počítač připojit k síti nebo širokopásmovému zařízení.

Připojte jeden konec síťového kabelu k síťové zásuvce nebo k síťovému nebo širokopásmovému zařízení a druhý konec síťového kabelu připojte ke konektoru síťového adaptéru na zadní straně počítače.

Pro správné připojení je třeba síťový kabel zacvaknout.

POZNÁMKA: Pro síťovou kabeláž doporučujeme použít kabely a konektory kategorie 5. Pro zajištění spolehlivého provozu 10 Mb/s musíte použít kabeláž kategorie 3.

1 – indikátor
LED aktivity
sítě

Bliká žlutě, když počítač přijímá nebo vysílá síťová data. Při intenzivním síťovém provozu se může zdát, že tento indikátor LED takřka svítí.

2 – indikátor
LED aktivity
sítě

- Zelená: Mezi sítí 10 Mb/s a počítačem je vytvořeno dobré připojení.
- Oranžová: Mezi sítí 100 Mb/s a počítačem je vytvořeno dobré připojení.
- Žlutá: Mezi sítí 1000 Mb/s (1 Gb/s) a počítačem existuje dobré spojení.
- Nesvítí (zhasnuto): Počítač nezjistil fyzické spojení se sítí.



konektory
USB 2.0 (3)

Zařízení, která běžně zůstávají připojená (například tiskárny nebo klávesnice), doporučujeme připojit k zadním konektorům USB.

POZNÁMKA: Čelní konektory USB použijte pro zařízení, která připojujete příležitostně, například paměti flash nebo fotoaparáty, případně spouštěcí zařízení USB.



Konektor
eSATA

Slouží k připojení dalších zařízení pro ukládání dat.

Instalace počítače

Počítač se dodává již s nainstalovaným podstavcem počítače.

Otočte počítač do vzpřímené polohy. Opatrně zvedněte zadní část počítače a plně vysuňte stabilizační nohy. Vysunuté stabilizační nohy umožňují dosáhnout maximální stability systému.

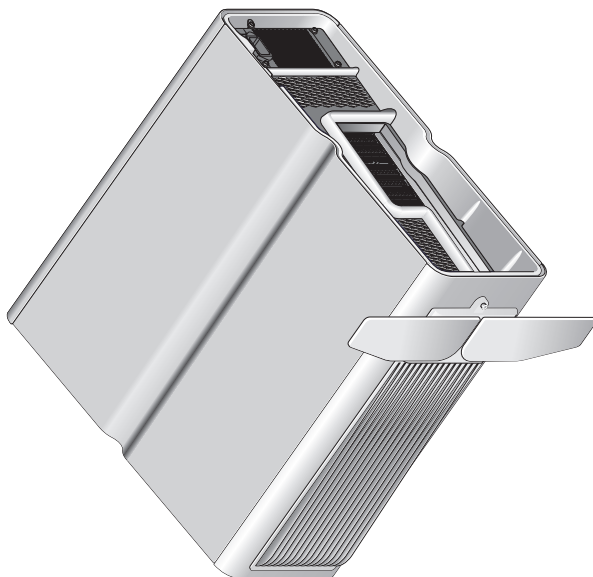

Instalace počítače do skříně

Instalace počítače do skříně může omezit průtok vzduchu, snížit výkonnost počítače a způsobit jeho přehřívání. Nedoporučujeme instalovat počítač do skříně. Pokud je však nutné počítač do skříně instalovat, postupujte podle následujících pokynů:

△ VÝSTRAHA: Specifikace provozní teploty odráží maximální okolní provozní teplotu. Při instalaci počítače do skříně musí být vzata v úvahu okolní teplota v místnosti. Pokud je například okolní teplota v místnosti 25 °C, zbývá v závislosti na specifikacích počítače pouze 5 až 10 °C teplotní zálohy, než dosáhnete maximální provozní teploty počítače. Podrobnosti o technických specifikacích počítače viz „Specifikace“ na straně 65.

- Na všech stranách počítače s větracími otvory ponechte alespoň 10,2 cm volného místa, aby bylo zajištěno dostatečné větrání.
- Pokud má skříň dveře, musí být takového typu, aby umožňovaly průchod alespoň 30% průtok vzduchu (přední a zadní).

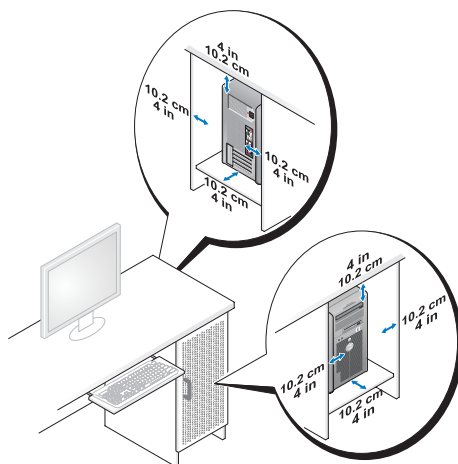

- Pokud je počítač nainstalován v rohu stolu nebo pod stolem, ponechte alespoň 5,1 cm volného prostoru od zadní strany počítače ke zdi, aby mohl procházet vzduch a byla zajištěna správná ventilace.

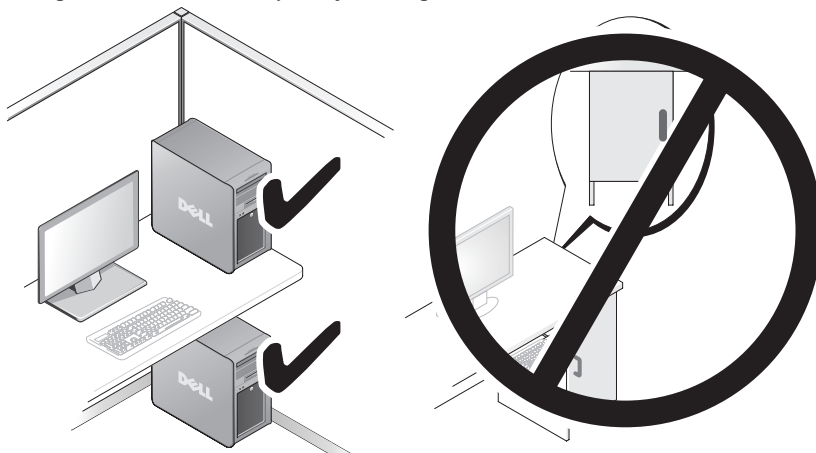

- Neinstalujte počítač do skříně, která neumožňuje průtok vzduchu. Omezení průtoku vzduchu má dopad na výkon počítače a může způsobit jeho přehřívání.

Připojení k síti

Připojení systému k síti:

- 1 Jeden konec síťového kabelu připojte k síťovému zařízení (směrovač, síťový přepínač, kabelový modem/DSL).
- 2 Druhý konec síťového kabelu připojte ke konektoru síťového adaptéru na zadní straně počítače.

Pro správné připojení je třeba síťový kabel zacvaknout.

 **POZNÁMKA:** Počítač je nakonfigurován se dvěma integrovanými připojeními síťových adaptéru. Tato připojení podporují rozšířené možnosti konfigurace. Viz „Rozšířené funkce sítě“ na straně 21.

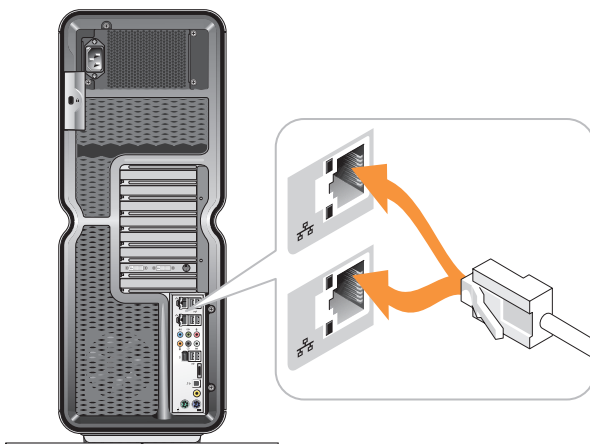

Pokud máte rozšiřující síťový adaptér (PCI, PCIe), připojte síťový kabel k adaptéru.

 **POZNÁMKA:** Pro síťovou kabeláž doporučujeme použít kabely a konektory kategorie 5. Pro zajištění spolehlivého provozu 10 Mb/s musíte použít kabeláž kategorie 3.

3

Konfigurace systému

 **POZNÁMKA:** Některé níže uvedené funkce nemusí být v počítači Dell™ XPS™ 730X k dispozici nebo se mohou lišit. Více informací naleznete na stránkách webové podpory společnosti Dell na adrese support.dell.com.

Společnost Dell expeduje počítač k uživateli již nakonfigurovaný. V tomto oddílu jsou uvedeny podrobné pokyny pro případ, že budete muset znovu vytvořit nebo změnit konfiguraci systému.

Konfigurace sítě (pouze XPS 730)

Rozšířené funkce sítě

Ovládací panel NVIDIA Control Panel nabízí dva nástroje pro usnadnění změny síťového provozu: NVIDIA FirstPacket a akcelerace TCP/IP.

K těmto nástrojům máte přístup prostřednictvím ovládacího panelu NVIDIA Control Panel, který se nachází v ovládacích panelech systému Windows®.

NVIDIA FirstPacket

Nástroj NVIDIA FirstPacket umožňuje správu provozu v systému, přičemž umožňuje efektivnější správu a zvýšení výkonu her a dalších aplikací v síti, které jsou citlivé na zpoždění sítě (čekací doba), jako je např. Voice-over-IP (VoIP).

NVIDIA FirstPacket vytváří v síťovém ovladači další přenosovou frontu, aby mohly síťové aplikace sdílet omezené prostředky. V závislosti na upřednostňované volbě uživatele může nástroj NVIDIA FirstPacket zrychlit přenos u uživatelem schválených síťových aplikací.

Akcelerace TCP/IP



POZNÁMKA: Povolením akcelerace TCP/IP se zvýší výkon sítě, může však dojít k tomu, že bude síťový provoz obcházet bránu firewall, neboť všechny procesy jsou přeloženy na hardware.

Technologie pro akceleraci TCP/IP je síťové řešení, které přenáší zpracování síťového provozu TCP/IP z procesoru počítače na vlastní hardware nForce, což vede k výrazně zvýšenému výkonu systému.

Konfigurace grafiky



VAROVÁNÍ: Než začnete provádět jakékoli operace popsané v této části, ujistěte se, že jsou splněny bezpečnostní pokyny uvedené v dokumentaci k počítači.

Společnost Dell nakonfigurovala grafický subsystém tak, aby prováděl širokou řadu aplikací.

Konfiguraci a výkon grafiky můžete přizpůsobit svým osobním potřebám. Patří sem povolení více monitorů, technologie NVIDIA SLI nebo ATI Crossfire a další rozšířené funkce.

Více displejů

V závislosti na zakoupeném řešení videa je možné povolit podporu dvou nebo více displejů. Povolení podpory více displejů zahrnuje připojení dalších displejů a nakonfigurování ovladače videa nebo ovládacího panelu, aby je podporoval.



VAROVÁNÍ: Než začnete provádět jakékoli operace popsané v této části, ujistěte se, že jsou splněny bezpečnostní pokyny uvedené v dokumentaci k počítači.

Připojení dalšího displeje:

- 1 Ujistěte se, zda jsou počítač a všechna připojená zařízení vypnutá.
- 2 Připojte nový displej (displeje) do příslušného portu na grafické kartě (kartách).



POZNÁMKA: Konfigurace, které obsahují více grafických karet, mají při dodání z výrobního závodu zakryté video porty na sekundárních kartách plastovým krytem. Tyto kryty lze odstranit a zpřístupnit tak tyto další video porty.

Změna nastavení zobrazovacího zařízení pro podporu dvou nebo více monitorů

Když připojíte další displeje, budete je muset povolit v ovladači videa. Přesný postup se liší v závislosti na grafické kartě a nainstalované revizi ovladače, ve většině případů to však lze provést prostřednictvím apletu k příslušné grafické kartě na ovládacím panelu (NVIDIA Control Panel nebo ATI Catalyst Control Center). Kompletní pokyny a možnosti najdete v nápovědě k těmto apletům.



POZNÁMKA: Po připojení dalšího displeje (displejů) k řešení videa, které obsahuje více grafických karet, se na těchto přidaných displejích nic nezobrazí, dokud nezakážete technologie pro vykreslení prostřednictvím více grafických procesorů (NVIDIA SLI nebo ATI Crossfire).

Technologie NVIDIA SLI a ATI Crossfire

Tento počítač podporuje až tři grafické karty PCIe. Je možné nakonfigurovat dvě nebo více identických grafických karet a povolit tak technologie NVIDIA SLI (Scalable Link Interface) nebo ATI Crossfire. Zvýší se tak výrazně výkon při hraní a 3D aplikacích.

Podrobné informace o výhodách těchto technologií naleznete na webových stránkách NVIDIA a ATI.

Pokud jste se při zakoupení rozhodli pro konfiguraci s více kartami, váš počítač obsahuje veškerý potřebný hardware k povolení technologie NVIDIA SLI nebo ATI Crossfire.

Jestliže provádíte upgrade z konfigurace s jednou kartou na konfiguraci s dvěma kartami, budete si muset koupit vhodný hardwarový "můstek" k propojení těchto karet. Jestliže provádíte upgrade z konfigurace s dvěma kartami na konfiguraci se třemi kartami, budete muset k propojení těchto karet nahradit stávající můstek pro dvě karty vhodným můstkem pro tři karty.

Povolení technologie NVIDIA SLI (pouze XPS 730)

K podpoře SLI jsou vyžadovány dvě nebo více identických grafických karet s podporou technologie NVIDIA SLI, můstek SLI a nejnovější dostupná revize ovladače.

Povolení technologie NVIDIA SLI se provádí prostřednictvím apletu NVIDIA Control Panel, který se nachází v ovládacích panelech systému Windows. Po otevření apletu vyberte volbu **Set SLI Configuration** (Nastavit konfiguraci SLI). Pro povolení SLI vyberte volbu **Enable SLI technology** (Povolit technologii SLI).



POZNÁMKA: Konfigurace s SLI podporují jen jeden displej. Při povolení technologie SLI se zakážou všechny další displeje.

Povolení technologie ATI Crossfire

K podpoře technologie Crossfire jsou vyžadovány dvě nebo více kompatibilních grafických karet s podporou technologie ATI Crossfire, můstek Crossfire (pro dosažení nejlepšího výkonu) a nejnovější dostupná revize ovladače.

Povolení technologie ATI Crossfire se provádí prostřednictvím apletu ATI Catalyst Control Center, který se nachází v ovládacích panelech systému Windows. Po otevření apletu vyberte volbu **Crossfire**. Pro povolení technologie Crossfire klepněte na volbu **Enable Crossfire** (Povolit Crossfire).



POZNÁMKA: Konfigurace s SLI podporují jen jeden displej. Při povolení technologie SLI se zakážou všechny další displeje.

Optimalizace výkonu



POZNÁMKA: Některé z uvedených funkcí nemusí být v počítači Dell™ XPS™ 730X k dispozici nebo se mohou lišit. Více informací naleznete na stránkách webové podpory společnosti Dell na adrese support.dell.com.

Společnost Dell nakonfigurovala tento počítač tak, aby optimálně pracoval se širokým spektrem aplikací. V závislosti na zakoupené konfiguraci mohl být tento počítač ve výrobním závodě Dell přetaktován, aby dosahoval maximálního výkonu v aplikacích náročných na zdrojové prostředky, jako jsou herní a multimediální aplikace.



VÝSTRAHA: Nedoporučujeme provozovat procesor ani další součásti systému nad rámec nastavení nakonfigurovaného ve výrobě společností Dell. Mohlo by to způsobit nestabilitu systému, snížení životnosti jednotlivých součástí nebo jejich trvalé poškození.

Pokročilí uživatelé mohou provést ruční vyladění počítače prostřednictvím programu Nastavení systému nebo pomocí softwaru pro rozšířenou konfiguraci.



VÝSTRAHA: Technická podpora společnosti Dell ověřuje plnou funkčnost počítače s nastavením nakonfigurovaným ve výrobě. Společnost Dell neposkytuje technickou podporu při problémech s hardwarem nebo softwarem vyplývajících z provozování systému nad rámec nastavení nakonfigurovaných ve výrobě.

Ladění výkonu pomocí programu Nastavení systému

Nastavení na straně Rozšířené v programu Nastavení systému umožňují uživateli rozšířený přístup k možnostem nastavení a ovládacím prvkům pro ruční vyladění výkonu počítače.



VÝSTRAHA: Program Nastavení systému umožňuje uživatelům neomezený přístup při nastavení parametrů souvisejících s výkonem. Nesprávné nastavení těchto parametrů nebo volba možností přesahujících kapacitu nainstalovaných součástí může způsobit nestabilitu systému, snížení životnosti součástí nebo jejich trvalé poškození.

Softwarové ladění výkonu (pouze model XPS 730)

Počítač obsahuje součásti kompatibilní s NVIDIA ESA (Enthusiast System Architecture). ESA je počítačový protokol pro monitorování a regulaci teplotních, elektrických, akustických a provozních vlastností systému v reálném čase.

Pro pokročilé uživatele společnost Dell předinstalovala aplikace pro monitorování a „ladění“ výkonu nainstalovaných součástí kompatibilních s protokolem ESA.

Další informace o protokolu ESA, viz nvidia.com/object/nvidia_esa.html

NVIDIA Performance

Aplikace NVIDIA Performance v sobě integruje mnoho funkcí dříve dostupných v aplikaci NVIDIA nTune a to v části Výkon v ovládacím panelu NVIDIA Control Panel.



POZNÁMKA: Při použití části Výkon ovládacího panelu NVIDIA Control Panel může být uživatel požádán o souhlas s podmínkami Licenční smlouvy s koncovým uživatelem.

Nastavení zařízení

Po spuštění detekuje aplikace nainstalovaná zařízení, která jsou kompatibilní s protokolem ESA, například procesor, video karty, paměť, základní desku a součásti šasi.

Výběrem součástí v rozhraní Nastavení zařízení zobrazíte dostupná nastavení a možnosti dané součástí. Pokročilí uživatelé mohou tyto možnosti ladit ručně a uzpůsobit tak výkon počítače svým potřebám. Tato nastavení lze uložit do profilů a později vyvolat.



VÝSTRAHA: Program Nastavení systému umožňuje uživatelům neomezený přístup při nastavení parametrů souvisejících s výkonem. Nesprávné nastavení těchto parametrů nebo volba možností přesahujících kapacitu nainstalovaných součástí může způsobit nestabilitu systému, snížení životnosti součástí nebo jejich trvalé poškození.

Dynamický přístup do systému BIOS

Tato část ovládacího panelu NVIDIA Control Panel umožňuje změnit dostupná nastavení systému BIOS prostřednictvím uživatelského rozhraní systému Windows®. Změny těchto nastavení se projeví při příštím startu počítače.

Zobrazení systémových informací

Tato část ovládacího panelu NVIDIA Control Panel umožňuje zobrazit informace o verzích počítače a nainstalovaných ovladačů. Tyto informace lze uložit do souboru pro další posouzení a pro technickou podporu.

Zásady profilů

Část Zásady profilů umožňuje definovat, kdy a jak budou použity profily uložené v části Nastavení zařízení.

Ovládání LED

Prostřednictvím možnosti Ovládání LED můžete uzpůsobit barvu a intenzitu kontrolky LED ve skříni. Prostřednictvím tohoto rozhraní můžete také vytvořit, uložit a použít vlastní efekty LED.

NVIDIA Monitor

Aplikace NVIDIA Monitor umožňuje monitorovat, sledovat a protokolovat výkonové parametry kompatibilních součástí uvnitř počítače.

Data lze použít pro sledování výkonu počítače v čase a také vyhodnocovat efektivitu změn provedených v konfiguraci systému.

Po spuštění detekuje aplikace nainstalovaná zařízení, která jsou kompatibilní s protokolem ESA, například procesor, video karty, paměť, základní desku a součásti šasi. Výběrem součástí v rozhraní zobrazíte data v reálném čase pro dostupné provozní charakteristiky dané součásti. Sem může patřit napětí, otáčky ventilátorů, použití, teploty a další.

Aplikaci NVIDIA Monitor si můžete uzpůsobit:

- Výběr klíčových výkonnostních parametrů pro monitorování, sledování a protokolování.
- Nastavení intervalů hlášení a výkonových prahových hodnot.
- Konfigurace a protokolování uživatelem definovaných událostí.
- Uzpůsobení klávesových kombinací aplikací.

Odstraňování potíží

 **VAROVÁNÍ:** Před manipulací uvnitř počítače si přečtěte bezpečnostní informace dodané s počítačem. Další informace o vzorových postupech zabezpečení naleznete na domovské stránce Regulatory Compliance (Soulad s předpisy) na adrese www.dell.com/regulatory_compliance.

Diagnostické nástroje

Dell™ Diagnostics

Nežli se při problémech s počítačem obrátíte se žádostí o odbornou pomoc na společnost Dell, proveďte kontrolní kroky uvedené v části „Odstraňování potíží“ na straně 38 a spusťte diagnostický nástroj Dell Diagnostics.

 **POZNÁMKA:** Diagnostický nástroj Dell Diagnostics lze použít pouze u počítačů Dell. Nástroj Dell Diagnostics můžete spustit z pevného disku nebo z média *Ovladače a nástroje*.



Spuštění nástroje Dell Diagnostics z pevného disku

- 1 Zapněte (nebo restartujte) počítač.
- 2 Ihned po zobrazení loga DELL™ stiskněte klávesu <F12>.

 **POZNÁMKA:** Je-li klávesa stisknutá delší dobu, může dojít k poruše klávesnice. Chcete-li zabránit potenciální poruše klávesnice, opakujte stisknutí a uvolnění klávesy <F12> v pravidelných intervalech, dokud se neobjeví nabídka spouštěcího zařízení.

 **POZNÁMKA:** Pokud se kdykoli v průběhu zobrazí zpráva, že nelze nalézt oddíl s diagnostickými nástroji, spusťte nástroj Dell Diagnostics z média *Ovladače a nástroje*.

Čekáte-li příliš dlouho a zobrazí se logo operačního systému, vyčkejte, až se zobrazí pracovní plocha systému Microsoft® Windows®, počítač vypněte a operaci opakujte.

- 3 V nabídce spouštěcího zařízení vyberte pomocí šipek nebo příslušného čísla na klávesnici možnost **Boot to Utility Partition** (Spustit oddíl s diagnostickými nástroji), a stiskněte klávesu <Enter>.
 **POZNÁMKA:** Funkce Quickboot změní spouštěcí sekvenci pouze pro aktuální spuštění. Po restartu dojde ke spuštění počítače podle sekvence zadané v systémovém nastavení.
- 4 Test, který chcete spustit, vyberte levým tlačítkem myši nebo stisknutím kláves <Tab> a <Enter> v hlavní nabídce diagnostického nástroje Dell Diagnostics.
 **POZNÁMKA:** Kód chyby a popis problému si opište (přesně, jak jsou zobrazeny) a poté postupujte podle pokynů na obrazovce.
- 5 Po dokončení všech testů zavřete testovací okno a vraťte se do hlavní nabídky nástroje Dell Diagnostics.
- 6 Zavřením okna Hlavní nabídka ukončete nástroj Dell Diagnostics a restartujte počítač.

Spuštění nástroje Dell Diagnostics z média *Ovladače a nástroje*

- 1 Zapněte (nebo restartujte) počítač.
- 2 Stisknutím tlačítka pro vysunutí na předním panelu otevřete zásuvku optické jednotky.
- 3 Umístěte médium *Ovladače a nástroje* do středu zásuvky a stisknutím tlačítka pro vysunutí nebo jemným zatlačením zásuvku zavřete.
- 4 Restartujte počítač.
- 5 Ihned po zobrazení loga DELL™ stiskněte klávesu <F12>.

 **POZNÁMKA:** Je-li klávesa stisknutá delší dobu, může dojít k poruše klávesnice. Chcete-li zabránit potenciální poruše klávesnice, opakujte stisknutí a uvolnění klávesy <F12> v pravidelných intervalech, dokud se neobjeví **nabídka spouštěcího zařízení**.

Čekáte-li příliš dlouho a zobrazí se logo operačního systému, vyčkejte, až se zobrazí pracovní plocha systému Microsoft® Windows®, počítač vypne a operaci opakujte.

- 6 V nabídce spouštěcího zařízení vyberte pomocí šipek nebo příslušného čísla na klávesnici možnost **Onboard or USB CD-ROM** (Interní nebo pomocí USB připojená jednotka CD-ROM), a stiskněte klávesu <Enter>.



POZNÁMKA: Funkce Quickboot změní spouštěcí sekvenci pouze pro aktuální spuštění. Po restartu dojde ke spuštění počítače podle sekvence zadané v systémovém nastavení.

- 7 V nabídce spouštěcího zařízení vyberte pomocí šipek nebo příslušného čísla na klávesnici možnost **Boot from CD-ROM** (Spuštění z jednotky CD-ROM), a stiskněte klávesu <Enter>.

Čekáte-li příliš dlouho a zobrazí se logo operačního systému, vyčkejte, až se zobrazí pracovní plocha systému Microsoft® Windows®, počítač vypněte a operaci opakujte.

- 8 Stisknutím možnosti <1> vyberte nástroj Dell Diagnostics.

- 9 V nabídce nástroje Dell Diagnostics stiskněte možnost <1> a vyberte možnost Dell Diagnostics (grafické uživatelské rozhraní).

- 10 Test, který chcete spustit, vyberte levým tlačítkem myši nebo stisknutím kláves <Tab> a <Enter> v hlavní nabídce diagnostického nástroje Dell Diagnostics.



POZNÁMKA: Kód chyby a popis problému si opište (přesně, jak jsou zobrazeny) a poté postupujte podle pokynů na obrazovce.

- 11 Po dokončení všech testů zavřete testovací okno a vraťte se do hlavní nabídky nástroje Dell Diagnostics.

- 12 Vyměňte médium *Ovladače a nástroje*, zavřením okna Hlavní nabídka ukončete nástroj Dell Diagnostics a restartujte počítač.

Hlavní nabídka diagnostického programu Dell Diagnostics

Z hlavní nabídky diagnostického programu Dell Diagnostics lze spustit následující testy.

Option (Možnost)	Funkce
Express Test (Rychlý test)	Provede rychlý test systémových zařízení. Tento test obvykle trvá 10 až 20 minut a nevyžaduje žádný zásah obsluhy. Spustíte-li nejdříve Rychlý test, s velkou pravděpodobností příčinu problému rychle odhalíte.

Option (Možnost)	Funkce
Extended Test (Podrobný test)	Provede důkladný test systémových zařízení. Test obvykle trvá hodinu i více a opakovaně požaduje zadání odpovědí na specifické otázky.
Custom Test (Vlastní test)	Otestuje konkrétní zařízení v systému a lze jej použít pro vlastní konfiguraci testů, které chcete spouštět.
Symptom Tree (Strom příznaků)	Zobrazuje seznam nejběžnějších příznaků a umožňuje výběr testu podle konkrétních příznaků vašeho problému.

Při odhalení problému se během testu zobrazí hlášení s chybovým kódem a popisem daného problému. Kód chyby a popis problému si opište (přesně, jak jsou zobrazeny) a poté postupujte podle pokynů na obrazovce. Pokud se problém nedaří vyřešit, kontaktujte společnost Dell (viz „Kontaktování společnosti Dell“ na straně 72).



POZNÁMKA: Výrobní číslo vašeho počítače je při každém testu zobrazeno v horní části obrazovky. Výrobní číslo si připravte při kontaktování podpory společnosti Dell.

Tyto karty obsahují dodatečné informace o testech spouštěných pomocí nabídek **Vlastní test** nebo **Strom příznaků**:

Tab (Karta)	Funkce
Results (Výsledky)	Zobrazuje výsledky testů a případně zjištěné chyby.
Errors (Chyby)	Zobrazí chybové podmínky, chybové kódy a popis problému.
Help (Nápověda)	Popisuje test a veškeré požadavky pro jeho spuštění.
Configuration (Konfigurace) (pouze vlastní test)	Zobrazí konfiguraci hardwaru pro vybrané zařízení. Ze systémového nastavení, ze systémové paměti a z různých interních testů zjistí nástroj Dell Diagnostics konfigurační údaje jednotlivých zařízení. Tyto údaje jsou zobrazeny v seznamu zařízení v levé části obrazovky. POZNÁMKA: V seznamu nemusí být uvedeny názvy všech součástí nainstalovaných v počítači nebo k němu připojených.
Parameters (Parametry) (pouze vlastní test)	Umožňuje konfiguraci testu (je-li tato možnost k dispozici) změnou nastavení.

MP Memory Test (Test paměti multiprocesoru)

Nástroj MP Memory Test (Test paměti multiprocesoru) je součástí nástroje Dell Diagnostics a provádí důkladný hardwarový test systémové paměti. Pokud se domníváte, že dochází k potížím s pamětí, spusťte nástroj MP Memory Test (Test paměti multiprocesoru). Postupujte takto:

- 1 Zapněte (nebo restartujte) počítač.
- 2 Ihned po zobrazení loga DELL™ stiskněte klávesu <F12>.

Čekáte-li příliš dlouho a zobrazí se logo operačního systému, vyčkejte, až se zobrazí pracovní plocha systému Microsoft® Windows®, počítač vypněte a operaci opakujte.

- 3 V nabídce spouštěcího zařízení vyberte pomocí šipek nebo příslušného čísla na klávesnici možnost **Boot to Utility Partition** (Spustit oddíl s diagnostickými nástroji), a stiskněte klávesu <Enter>.
- 4 Pomocí klávesy <Tab> vyberte možnost **Test Memory** (Test paměti). Jestliže se možnost Test Memory (Test paměti) nezobrazuje, není test paměti multiprocesoru k dispozici.

Další nápověda

Centrum podpory společnosti Dell nabízí služby, podporu a specifické systémové informace. Podrobné informace o Centru podpory společnosti Dell a dostupných nástrojích pro podporu naleznete na domovské stránce služeb zákazníkům (Consumer Services) na adrese **support.dell.com**.

Klepnutím na ikonu nástroje Dell Support Center  na ploše počítače můžete spustit program a získat přístup k následujícím funkcím:

- Nástroje podpory Self Help, například Dell Support 3, Dell PC Tune-Up, Dell PC Checkup a Network Assistant.
- Služba DellConnect pro vzdálenou technickou podporu v reálném čase.
- Kontaktní informace podpory společnosti Dell, včetně e-mailových adres, adres pro on-line konverzaci a telefonních čísel.
- Zdroje informací specifické pro počítač jsou k dispozici v části **Drivers & Downloads** (Ovladače a soubory ke stažení), **Upgrades** (Upgrady) a **System Information** (Systémové informace).

V horní části úvodní stránky Centra podpory společnosti Dell je zobrazeno číslo modelu počítače spolu s výrobním číslem, kódem pro expresní službu a podrobnostmi o platnosti záruky. Jakmile poskytnete společnosti Dell oprávnění použít výrobní číslo vašeho počítače, může operovat s dalšími podrobnými informacemi o počítači – jako je například velikost dostupné paměti, místo na disku, nainstalovaný hardware, síťové adresy, specifikace modemu, používaný bezpečnostní software atd.

S pomocí vašeho výrobního čísla vás může společnost Dell nasměrovat přímo na stránky webu **dell.com**, kde najdete informace o záruce a objednávce příslušenství i podrobnosti o instalaci doporučených ovladačů a souborů ke stažení.

Dell Support 3

Nástroj Dell Support 3 je přizpůsoben vašemu výpočetnímu prostředí. Tento nástroj poskytuje informace o podpoře, aktualizacích softwaru a prověřování stavu počítače. Nástroj poskytuje tyto funkce a možnosti:

- kontrola systémového prostředí,
- zobrazení nastavení nástroje Dell Support 3,
- přístup k nápovědě nástroje Dell Support 3,
- zobrazení častých dotazů,
- další informace o nástroji Dell Support 3,
- vypnutí nástroj Dell Support 3.

Chcete-li získat další informace o nástroji Dell Support 3, klepněte na otazník (?) v horní části okna Dell Support 3.

Získání přístupu k nástroji Dell Support 3:

- V oznamovací oblasti plochy systému Windows klepněte na ikonu Dell Support 3 .



POZNÁMKA: Ikona  má jinou funkci, když na ní klepnete, poklepete nebo klepnete pravým tlačítkem myši.

NEBO

- Klepněte na možnosti **Start**  → **Všechny programy** → **Dell Support 3** → **Dell Support Settings** (Nastavení podpory Dell). Zkontrolujte, zda je zaškrtnuta možnost **Zobrazit ikonu na hlavním panelu**.



POZNÁMKA: Pokud Dell Support 3 není v nabídce Start k dispozici, přejděte na stránky **support.dell.com** a software stáhněte.

Dell PC Tune-Up

Automatizovaná nebo měsíční verze nástroje Dell PC Tune-Up vám umožní zvolit den v měsíci a čas, kdy budete chtít počítač tzv. vyladit. Obvyklým „vyladěním“ je například defragmentace pevného disku, odebrání nežádoucích a dočasných souborů, aktualizované nastavení zabezpečení, ověření použitelných bodů obnovení a další činnosti údržby určené ke zlepšení výkonu a zabezpečení počítače.

Měsíční verze je k dispozici vždy na jeden rok jako součást nástroje Dell Support 3. Tato zdarma nabízená aplikace zajišťuje sledování stavu v reálném čase a nabízí informace o správné údržbě počítače (viz „Dell Support 3“ na straně 34).

Obě verze programu PC Tune-Up jsou k dispozici pro zákazníky v USA a Kanadě. Chcete-li získat další informace o měsíční verzi a o tom, jak snadné je udržet počítač v chodu na maximální výkon, navštivte stránku PC Tune-Up na stránce Services (Služby) na adrese **support.dell.com**.

Dell PC Checkup

Dell PC Checkup je nástroj pro diagnostiku a odstraňování potíží s možností konfigurace skenování a testů vašeho počítače Dell. Nástroj PC Checkup ověřuje, zda hardware pracuje správně, a poskytuje automatizované opravy pro běžné záležitosti týkající se konfigurace. Doporučujeme spouštět nástroj PC Checkup pravidelně a dříve, než se obrátíte o pomoc na společnost Dell. Aplikace vytvoří podrobnou sestavu, pomocí které mohou pracovníci technické podpory společnosti Dell vaše problémy s počítačem rychle vyřešit.

Dell Network Assistant

Tento nástroj je určen speciálně pro uživatele počítačů Dell. Nástroj Dell Network Assistant zjednodušuje nastavení, monitorování a odstraňování potíží nebo opravu vaší sítě.

Dell Network Assistant nabízí následující funkce:

- Sjednocení instalace, výstražného systému a stavu zařízení
- Zjednodušené sledování zařízení v síti prostřednictvím vizuálního zobrazení stavu sítě
- Předvídativé řešení potíží a oprava sítí
- Výukové programy, průvodce instalací a často kladené dotazy pro lepší uchopení principů práce v síti

Získání přístupu k nástroji Dell Network Assistant:

- 1 Na ploše počítače klepněte na ikonu Dell Support Center .
- 2 Klepněte na možnosti **Self Help** → **Network /Internet** (Sít' a Internet) → **Network Management** (Síťová správa).

DellConnect™

DellConnect je jednoduchý on-line nástroj, umožňující pracovníkům servisních služeb a podpory Dell získat přístup do vašeho počítače prostřednictvím internetového připojení, diagnostikovat vaše potíže a odstranit je. Pracovník podpory společnosti Dell pracuje s vaším povolením pod vašim dohledem. Jeho pomoc také můžete využít při řešení potíží.

Abyste mohli tuto službu využívat, musíte mít připojení k Internetu a počítač Dell musí být v záruce. Službu DellConnect lze také za poplatek využívat prostřednictvím programu Dell On Call.

Chcete-li se spojit s pracovníkem podpory společnosti Dell, postupujte takto:

- 1 Na ploše počítače klepněte na ikonu Dell Support Center .
- 2 Klepněte na možnost **Pomoc od společnosti Dell** → **Odborná pomoc** → **DellConnect** → **Tel.** a postupujte podle pokynů.

Služba Dell Technical Update

Služba Dell Technical Update poskytuje aktivní upozornění e-mailem na aktualizace softwaru a hardwaru pro váš počítač. Tato služba je bezplatná a lze přizpůsobit její obsah, formát a frekvenci doručování upozornění.

Chcete-li se k odběru oznámení přihlásit, přejděte na web support.dell.com/technicalupdate.

Diagnostické kontroly

Stavy kontroly LED tlačítka napájení

Kontrolka LED tlačítka napájení, umístěná na přední straně počítače, svítí, problíkává nebo svítí trvale, a indikuje tak různé režimy:

- Pokud kontrolka LED tlačítka napájení svítí bíle, počítač je napájen a funguje normálně.
- Pokud kontrolka LED tlačítka napájení bliká bíle, počítač je v úsporném režimu. Stiskněte klávesu na klávesnici, pohněte myší nebo stiskněte tlačítko napájení a pokračujte v normální práci s počítačem.

- Pokud kontrolka LED napájení zhasne, počítač se vypnul nebo není napájen.
 - Řádně připojte napájecí kabel do konektoru na zadní straně počítače i do síťové zásuvky ve zdi.
 - Pokud je počítač připojen do napájecí rozdvojky, zkontrolujte, zda je rozdvojka připojena do zásuvky a zda je rozdvojka zapnuta.
 - Vyřaďte z okruhu ochranná (jistící) zařízení, napájecí rozdvojky a prodlužovací kabely a ověřte, že bez nich počítač řádně pracuje.
 - Zkontrolujte, zda řádně pracuje elektrická zásuvka tak, že do ní připojíte jiné zařízení, například lampu.
 - Zkontrolujte, zda jsou napájecí kabely a kabely předního panelu řádně připojeny k základní desce (viz *Servisní příručka* na adrese support.dell.com).



POZNÁMKA: V režimu spánku nebudou svítit žádné kontrolky LED na předním a zadním panelu.

Zvukové signály

Počítač může během spouštění vysílat série zvukových signálů. Tyto série zvukových signálů se nazývají zvukové kódy a umožňují identifikovat potíže s počítačem.

Pokud počítač během spouštění vysílá série zvukových signálů:

- 1 Zapište kód signálu.
- 2 Spusťte diagnostický nástroj Dell Diagnostics za účelem identifikace příčiny (viz „Dell™ Diagnostics“ na straně 29).
- 3 Pokyny o získání technické podpory viz „Kontaktování společnosti Dell“ na straně 72.

Kód (opakované krátké zvukové signály)	Popis
1	Byla zjištěna chyba v kontrolním součtu ROM BIOS nebo součet probíhá. Možná porucha základní desky.
2	Nebyly zjištěny žádné paměťové moduly.
3	Možná porucha základní desky. <ul style="list-style-type: none"> • Chyba čipové sady • Chyba testu hodin • Gate A20 failure (Chyba brány A20) • Chyba čipu Super I/O • Chyba testu řadiče klávesnice
4	Chyba čtení/zápisu paměti RAM. Možná chyba paměti
5	Chyba napájení RTC Možná chyba baterie CMOS
6	Chyba testu systému BIOS grafické karty Možná chyba grafické karty
7	Chyba testu mezipaměti procesoru (pouze procesor Intel) Možná chyba procesoru

Odstraňování potíží

Odstraňování potíží s hardwarem a softwarem

Pokud některé zařízení není během spuštění operačního systému rozpoznáno nebo je rozpoznáno, ale není správně nakonfigurováno, můžete k vyřešení nekompatibility použít průvodce řešením potíží s hardwarem.

Windows XP:

- 1 Klepněte na tlačítko **Start** a potom klepněte na možnost **Nápověda a odborná pomoc**.
- 2 Zadejte do pole **Hledat** položku Průvodce při potížích s hardwarem a klepnutím na šipku spusťte hledání.

- 3 V seznamu **Výsledky hledání** klepněte na položku **Průvodce při potížích s hardwarem**.
- 4 V seznamu **Průvodce při potížích s hardwarem** klepněte na položku **Potřebuji odstranit konflikt hardwaru v počítači** a potom klepněte na tlačítko **Další**.

Windows Vista:

- 1 Klepněte na tlačítko **Start**  a potom na možnost **Nápověda a odborná pomoc**.
- 2 Zadejte do pole hledání průvodce řešením potíží s hardwarem a stisknutím klávesy <Enter> spusťte vyhledávání.
- 3 Ve výsledcích hledání vyberte možnost, která nejlépe popisuje váš problém, a postupujte podle zbývajících kroků pro řešení potíží.

Potíže s baterií

 **VAROVÁNÍ:** Je-li nová baterie nesprávně nainstalovaná, může dojít k její explozi. Baterii nahrazujte pouze stejným nebo odpovídajícím typem, který doporučuje výrobce. Použité baterie likvidujte podle pokynů výrobce.

VÝMĚNA BATERIE — Pokud jste opakovaně resetovali čas a datum po zapnutí počítače, nebo pokud se během spouštění zobrazuje nesprávný čas nebo datum, vyměňte baterii (viz *Servisní příručka* na adrese support.dell.com). Pokud problém nelze vyřešit výměnou baterie, kontaktujte společnost Dell.

Potíže s výměnnou jednotkou

UJISTĚTE SE, ŽE OPERAČNÍ SYSTÉM MICROSOFT® WINDOWS® JEDNOTKU ROZPOZNÁVÁ —

Windows XP:

- Klepněte na tlačítko **Start** a pak na možnost **Tento počítač**.

Windows Vista:

- Klepněte na tlačítko **Start**  a pak na možnost **Tento počítač**.

Pokud jednotka není zobrazena, proveďte celkovou kontrolu pomocí antivirového programu a odstraňte případné viry. Viry mohou někdy zabránit systému Windows v rozpoznání jednotky.

OTESTUJTE JEDNOTKU —

- Vložte jiný disk a eliminujte tak možnost, že původní disk je vadný.
- Vložte spouštěcí médium a restartujte počítač.

VYČISTĚTE JEDNOTKU NEBO DISK

ZKONTROLUJTE PŘIPOJENÍ KABELŮ

SPUSŤTE PRŮVODCE ŘEŠENÍM POTÍŽÍ S HARDWAREM — Viz „Odstraňování potíží s hardwarem a softwarem“ na straně 38.

SPUSŤTE NÁSTROJ DELL DIAGNOSTICS — Viz „Dell™ Diagnostics“ na straně 29.

Potíže s pevným diskem

SPUSŤTE KONTROLU DISKU —

Windows XP:

- 1 Klepněte na tlačítko **Start** a pak na možnost **Tento počítač**.
- 2 Právým tlačítkem klepněte na položku **Místní jednotka (C:)**.
- 3 Klepněte na položku **Vlastnosti** → **Nástroje** → **Zkontrolovat**.
- 4 Zaškrtněte pole **Vyhledat a pokusit se obnovit chybné sektory** a klepněte na tlačítko **Spustit**.

Windows Vista:

- 1 Klepněte na tlačítko **Start**  a potom na položku **Počítač**.
- 2 Právým tlačítkem klepněte na položku **Místní jednotka (C:)**.
- 3 Klepněte na položku **Vlastnosti** → **Nástroje** → **Zkontrolovat**.

Může se zobrazit okno **Řízení uživatelských účtů**. Pokud jste k počítači přihlášení jako správce, klepněte na tlačítko **Pokračovat**; v opačném případě kontaktujte správce a poté pokračujte.

- 4 Postupujte podle pokynů na obrazovce.

Potíže s pamětí

PŘI POTÍŽÍCH S PAMĚTÍ —

- Usadte paměťové moduly znovu v patičkách (viz *Servisní příručka* na adrese support.dell.com) a ujistěte se, že počítač s pamětí správně komunikuje.
- Postupujte podle pokynů k instalaci paměti (viz *Servisní příručka* na adrese support.dell.com).
- Ověřte si, že váš počítač podporuje zvolené paměťové moduly. Další informace o podporovaných typech paměťových modulů najdete v části „Specifikace“ na straně 65.
- Vyjměte všechny paměťové moduly a otestujte vždy jeden modul ve slotu co nejbližší mikroprocesoru (další informace naleznete v *Servisní příručce* na adrese support.dell.com).
- Spusťte nástroj MP Memory Test (viz část „MP Memory Test (Test paměti multiprocesoru)“ na straně 33).
- Spusťte nástroj Dell Diagnostics (viz část „Dell™ Diagnostics“ na straně 29).

Potíže s napájením

ZKONTROLUJTE, ZDA JSOU VŠECHNY SOUČÁSTI A KABELY ŘÁDNĚ A PEVNĚ PŘIPOJENY K ZÁKLADNÍ DESCE.

Zařízení může být vadné nebo nesprávně nainstalované.

- Vyjměte a znovu nainstalujte všechny paměťové moduly.
- Vyjměte a znovu nainstalujte všechny rozšiřující karty, včetně grafických karet.

POKUD KONTROLKA NAPÁJENÍ NESVÍTÍ

Počítač je vypnutý nebo není napájen.

- Řádně připojte napájecí kabel do konektoru na zadní straně počítače i do síťové zásuvky ve zdi.
- Vyřadte z okruhu ochranná (jistíci) zařízení, prodlužovací napájecí kabely a další ochranná napájecí zařízení a ověřte si, zda bez nich počítač řádně pracuje.
- Zkontrolujte, zda jsou používané napájecí rozdvojky připojeny do elektrické zásuvky a zda je rozdvojka zapnuta.
- Zkontrolujte, zda řádně pracuje elektrická zásuvka tak, že do ní připojíte jiné zařízení, například lampu.
- Zkontrolujte, zda jsou napájecí kabely a kabely předního panelu řádně připojeny k základní desce (viz *Servisní příručka* na adrese support.dell.com).
- Vyměňte a poté znovu nainstalujte rozšiřující karty včetně grafických karet (viz *Servisní příručka* na adrese support.dell.com).

OTESTUJTE NAPÁJECÍ ZDROJ POMOCÍ TESTU BIST (BUILT-IN SELF-TEST) —

Napájecí zdroj je vybaven automatickým integrovaným testem (BIST - built-in self-test) pro diagnostiku potíží s napájecím zdrojem. Test lze provést provedením následujících kroků:

- 1 Odpojte všechna externí periferní zařízení.
- 2 Zajistěte, aby byl systém připojen přímo k fungující zásuvce.
- 3 Stiskněte vypínač BIST na zadní straně napájecího zdroje. Jestliže svítí zelená kontrolka LED, napájecí zdroj funguje normálně. Jestliže kontrolka LED nesvítí, můžete pomocí těchto kroků problém odstranit:
 - a Odpojte napájecí kabel od zdroje napájení. Otevřete kryt počítače.
 - b Odpojte svazek napájecích kabelů od napájecího zdroje.
 - c Připojte napájecí kabel zpět k napájecímu zdroji a znovu otestujte napájecí zdroj pomocí přepínače BIST.
 - Jestliže svítí zelená kontrolka LED, napájecí zdroj funguje normálně. Chybu napájení pravděpodobně způsobuje interní součást. Pro další řešení potíží kontaktujte technickou podporu.
 - Jestliže kontrolka LED nesvítí zeleně, obraťte se na technickou podporu pro řešení potíží.

Obnovení operačního systému

Operační systém můžete obnovit do předchozího stabilního bodu následujícími způsoby:

- Funkce Obnovení systému Microsoft Windows je integrovaná součástí systému Windows XP a Windows Vista. Funkce Obnovení systému Windows vrací počítač do předchozího funkčního stavu, aniž by přitom byly ovlivněny datové soubory. Funkci Obnovení systému použijte jako první řešení pro obnovení operačního systému a zachování datových souborů.
- Aplikace Dell PC Restore společnosti Symantec (dostupná pro systém Windows XP) a Dell Factory Image Restore (dostupná pro systém Windows Vista) obnoví pevný disk do provozního stavu, ve kterém se nacházel v okamžiku zakoupení počítače. Tyto procesy trvale odstraňují data z pevného disku a odstraňují všechny programy nainstalované poté, co jste počítač obdrželi. Aplikace Dell PC Restore nebo Dell Factory Image Restore použijte pouze v případě, že funkce Obnovení systému nevyřešila problém s operačním systémem.

Používání funkce Obnovení systému Microsoft Windows

Operační systémy Windows nabízejí funkci Obnovení systému, která umožňuje návrat počítače do dřívějšího provozního stavu (bez ovlivnění datových souborů) v případě, že změníte hardware, software nebo další nastavení systému a dojde k tomu, že se počítač dostane do nežádoucího provozního stavu.

Všechny změny, které funkce Obnovení systému v počítači provede, jsou zcela vratné.

 **VÝSTRAHA:** Datové soubory pravidelně zálohujte. Funkce Obnovení systému nesleduje ani neobnovuje datové soubory.



POZNÁMKA: Postupy uvedené v tomto dokumentu byly napsány pro výchozí zobrazení systému Windows, takže nemusí odpovídat vaší situaci v případě, že jste v počítači Dell použili klasické nastavení systému Windows.



Spuštění obnovení systému

Windows XP:

 **VÝSTRAHA:** Před obnovením počítače uložte a zavřete všechny otevřené soubory a ukončete všechny spuštěné programy. Dokud nebude obnovení dokončeno, neměňte, nespouštějte ani neodstraňujte žádné soubory ani programy.

- 1 Klepněte na tlačítko **Start** → **Všechny programy** → **Příslušenství** → **Systémové nástroje** → **Obnovení systému**.
- 2 Klepněte na možnost **Obnovit počítač do předchozího stavu** nebo **Vytvořit bod obnovení**.
- 3 Klepněte na tlačítko **Další** a postupujte podle zbývajících pokynů na obrazovce.

Windows Vista:

- 1 Klepněte na tlačítko **Start** .
- 2 Do pole **Zahájit hledání** zadejte výraz **obnovení systému** a stiskněte klávesu <Enter>.
 **POZNÁMKA:** Může se zobrazit okno Řízení uživatelských účtů. Pokud jste k počítači přihlášení jako správce, klepněte na tlačítko **Pokračovat**; v opačném případě kontaktujte správce a poté pokračujte.
- 3 Klepněte na tlačítko **Další** a postupujte podle zbývajících pokynů na obrazovce.
- 4 V případě, že funkce Obnovení systému nevyřeší vzniklý problém, můžete poslední akci obnovení systému vrátit zpět.

Vrácení posledního obnovení systému

 **VÝSTRAHA:** Před vrácením posledního obnovení systému uložte a zavřete všechny otevřené soubory a ukončete všechny spuštěné programy. Dokud nebude obnovení dokončeno, neodstraňujte žádné soubory ani programy.

Windows XP:

- 1 Klepněte na tlačítko **Start** → **Všechny programy** → **Příslušenství** → **Systémové nástroje** → **Obnovení systému**.
- 2 Klepněte na tlačítko **Vzít poslední obnovení zpět** a potom klepněte na tlačítko **Další**.

Windows Vista:

- 1 Klepněte na tlačítko **Start** .
- 2 Do pole **Zahájit hledání** zadejte výraz **obnovení systému** a stiskněte klávesu <Enter>.
- 3 Klepněte na tlačítko **Vzít poslední obnovení zpět** a potom klepněte na tlačítko **Další**.

Použití aplikací Dell PC Restore a Dell Factory Image Restore

 **VÝSTRAHA:** Použití aplikací Dell PC Restore nebo Dell Factory Image Restore trvale odstraní všechna data na pevném disku a odebere všechny programy nebo ovladače, které jste instalovali po obdržení počítače. Pokud je to možné, vytvořte si zálohu dat před použitím těchto možností. Aplikace Dell PC Restore nebo Dell Factory Image Restore používejte pouze v případě, že funkce Obnovení systému Microsoft Windows nevyřešila problém s operačním systémem.

 **POZNÁMKA:** Aplikace Dell PC Restore od společnosti Symantec a Dell Factory Image Restore nemusí být v některých zemích nebo v některých počítačích k dispozici.

Aplikace Dell PC Restore (Windows XP) nebo Dell Factory Image Restore (Windows Vista) používejte pouze jako poslední možný způsob obnovení operačního systému. Tyto aplikace obnoví pevný disk do provozního stavu, v němž se nacházel při zakoupení počítače. Všechny programy nebo soubory přidané po obdržení počítače – včetně datových souborů – jsou trvale odstraněny z pevného disku. Datové soubory zahrnují dokumenty, tabulky, emailové zprávy, digitální fotografie, hudební soubory atd. Pokud je to možné, vytvořte si před použitím aplikací PC Restore nebo Factory Image Restore zálohu dat.

Windows XP: Dell PC Restore

Použití aplikace PC Restore:



- 1 Zapněte počítač. Během zavádění systému se na horním okraji obrazovky zobrazí modrý pruh s adresou www.dell.com.
- 2 Jakmile se zobrazí modrý pruh, stiskněte kombinaci kláves <Ctrl><F11>. Pokud kombinaci kláves <Ctrl><F11> nestisknete včas, nechte počítač dokončit spouštěcí sekvenci a poté jej znovu restartujte.

 **VÝSTRAHA:** Pokud chcete přerušit práci aplikace PC Restore, klepněte na tlačítko **Restartovat**.

- 3 Klepněte na tlačítko **Obnovit** a poté na tlačítko **Potvrdit**.
Dokončení procesu obnovení trvá přibližně 6 až 10 minut.
- 4 Až budete vyzváni, klepněte na tlačítko **Dokončit** a počítač restartujte.
 **POZNÁMKA:** Nevypínejte počítač ručně. Klepněte na tlačítko **Dokončit** a nechte počítač zcela restartovat.
- 5 Až budete vyzváni, klepněte na tlačítko **Ano**.
Počítač se restartuje. Protože je počítač obnoven do původního provozního stavu, zobrazí se obrazovky – jako Smlouva s koncovým uživatelem – ve stejné podobě jako při prvním spuštění počítače.
- 6 Klepněte na tlačítko **Další**.
Zobrazí se obrazovka Obnovení systému a počítač se restartuje.
- 7 Po restartování počítače klepněte na tlačítko **OK**.

Windows Vista: Dell Factory Image Restore

Použití programu Factory Image Restore:

- 1 Zapněte počítač. Po zobrazení loga společnosti Dell stiskněte několikrát klávesu <F8>, otevře se okno **Rozšířené možnosti zavádění systému Windows Vista**.
 - 2 Vyberte možnost **Opravit počítač**.
Zobrazí se okno Možnosti obnovení systému.
 - 3 Vyberte rozvržení klávesnice a klepněte na tlačítko **Další**.
 - 4 Chcete-li zobrazit možnosti obnovení, přihlaste se jako místní uživatel s oprávněními na úrovni správce.
 - 5 Klepněte na položku **Dell Factory Image Restore**.
 **POZNÁMKA:** V závislosti na konfiguraci počítače může být nutné vybrat možnost Dell Factory Tools, pak Dell Factory Image Restore.
Zobrazí se úvodní obrazovka nástroje **Dell Factory Image Restore**.
 - 6 Klepněte na tlačítko **Další**.
Zobrazí se obrazovka **Potvrdit odstranění dat**.
-  **VÝSTRAHA:** Pokud nechcete v práci s programem Factory Image Restore pokračovat, klepněte na tlačítko **Cancel (Storno)**.

- 7 Zaškrtnutím políčka potvrdíte, že chcete pokračovat ve formátování pevného disku a obnovení systémového softwaru do stavu od výrobce, a poté klepněte na tlačítko **Další**.

Proces obnovení se spustí a může trvat pět či více minut. Po obnovení operačního systému a aplikací nainstalovaných z výroby do počátečního stavu se zobrazí zpráva.

- 8 Klepněte na tlačítko **Dokončit** a restartujte systém.

Přeinstalace operačního systému

Pro přeinstalaci operačního systému Windows XP jsou zapotřebí následující položky:

- Médium Dell *Operační systém*
- Médium Dell *Drivers and Utilities*

Než začnete

Opětovnou instalací operačního systému z média zcela odeberete všechna data z pevného disku. Je důležité vytvořit úplnou zálohu všech souborů, oblíbených internetových položek, fotografií, dokumentů, filmů, hudby, e-mailových archivů nebo jiných souborů s médii a osobními informacemi, které si chcete uchovat.

Po opětovné instalaci operačního systému z média bude také nutné znovu nainstalovat všechny hardwarové ovladače pro nainstalované součásti. Tyto ovladače a software lze najít na médiu, které byl dodáno s počítačem, nebo na adrese **support.dell.com** v části Ovladače a soubory ke stažení.



POZNÁMKA: Médium Dell *Drivers and Utilities* (Ovladače a nástroje) obsahuje ovladače instalované při sestavení počítače. Médium Dell *Drivers and Utilities* použijte pro načtení všech potřebných ovladačů. Zahrnutí médií Dell *Drivers and Utilities* a *Operační systém* do dodávky vašeho počítače závisí na oblasti, ve které jste si počítač objednali, a na tom, zda jste si vyžádali média.

Při opětovné instalaci operačního systému z média bude také nutné, aby uživatel znovu nainstaloval veškerý software a všechny aplikace, včetně všech kancelářských aplikací (Microsoft Office), e-mailových aplikací, grafických a zvukových aplikací, softwaru pro přehrávání médií, softwaru pro přehrávání z disku DVD, antivirového softwaru a nástrojů pro odstraňování spywaru.

V některých případech společnost Dell dodává médium pro opětovnou instalaci těchto aplikací. Některé nástroje a software lze najít na adrese **support.dell.com** v části Drivers and Downloads (Ovladače a soubory ke stažení).

Opětovná instalace operačního systému Windows XP

Instalace může trvat 1 až 2 hodiny. Po dokončení nové instalace operačního systému bude třeba znovu nainstalovat ovladače zařízení, antivirové programy a ostatní software.



VÝSTRAHA: Na disku CD Operační systém jsou k dispozici možnosti nové instalace systému Windows XP. Tyto možnosti mohou přepsat některé soubory a mohou ovlivnit programy nainstalované na pevném disku. Z tohoto důvodu neprovádějte novou instalaci operačního systému Windows XP, pokud vám k tomu pracovník technické pomoci společnosti Dell nedá pokyn.





POZNÁMKA: Při opětovné instalaci operačního systému důrazně doporučujeme použít dodané médium společnosti Dell Operační systém. Médium společnosti Dell zahrnuje všechny nezbytné ovladače nutné k instalaci systému Windows XP. Pokud použijete standardně prodávané médium nebo médium od jiného dodavatele, bude pravděpodobně během instalace operačního systému nutné dodat další ovladače.

- 1 Vložte do jednotky CD disk CD-ROM se systémem Windows XP a restartujte počítač.
- 2 Po počátečním načtení souborů instalace spusťte instalaci systému Windows XP stisknutím klávesy <Enter>.
- 3 V dialogovém okně **s licenční smlouvou k systému Windows XP** si přečtěte obsah licenční smlouvy. Obsah smlouvy můžete procházet pomocí klávesy <Page Down>.
- 4 Stisknutím klávesy <F8> přijmete podmínky uvedené v licenční smlouvě.



POZNÁMKA: Ve výchozím nastavení je zvýrazněna možnost Místo bez oddílů. Pokud se zobrazí nějaké oddíly, který jste dříve nevytvořili, může se jednat o oddíl PC Restore pro obnovení počítače (2,7 až 4,75 GB) nebo oddíl MediaDirect (1,2 GB) pro přenosné počítače.

- 5 Na obrazovce oddílů **instalace systému Windows XP** zvolte oddíl, na který chcete operační systém nainstalovat. Podle potřeby můžete daný oddíl odebrat nebo pro instalaci vytvořit nový oddíl.
- 6 Na obrazovce **Instalace systému Windows XP** se zobrazí zvýrazněná možnost **Zformátovat oddíl systémem souborů NTFS**. Stisknutím klávesy <Enter> nebo <F> můžete oddíl naformátovat.

- 7 Po naformátování oddílu zkopíruje **instalační program systému Windows XP** nezbytné soubory na oddíl a restartuje počítač.
 **POZNÁMKA:** Když se zobrazí výzva ke stisknutí klávesy, pokud chcete spustit systém z disku CD, vyčkejte a nic nedělejte.
Doba trvání výše uvedeného procesu závisí na rychlosti a velikosti disku počítače.
- 8 Klepněte na tlačítko **Další** v okně **Místní a jazykové nastavení**. Zobrazí se obrazovka **Přizpůsobit software**.
- 9 Do pole **Jméno** zadejte své jméno. Podle potřeby zadejte do pole **Organizace** také název své organizace. Potom klepněte na tlačítko **Další**. Zobrazí se obrazovka **Název počítače**.
- 10 Chcete-li zadat jiný název počítače, než nastavený výchozí, zadejte ho do pole **Název počítače**.
 **POZNÁMKA:** Uživatelé systému Windows XP Professional Edition zadají heslo do pole **Heslo správce** a potom stejné heslo zadají do pole **Potvrdit heslo**.
- 11 Klepněte na tlačítko **Další**.
Zobrazí se obrazovka **Informace o vytáčení**.
 **POZNÁMKA:** Část **Informace o vytáčení** se zobrazí pouze v počítačích s nainstalovaným modemem. Jestliže počítač není vybaven modemem, přejděte k části **krok 15** pro nastavení data a času.
- 12 V dialogovém okně **pro výběr země, v které se nyní nacházíte** vyberte klepnutím správnou zemi.
- 13 Zadejte směrové číslo oblasti v dialogovém okně **Zadejte směrové číslo oblasti** a případně i číslo v dialogovém okně **Zadejte číslo pro přístup k vnější lince**.
- 14 Klepnutím vyberte jednu z položek pro dialogové okno **Způsob vytáčení v místním telefonním systému**:
 - Tónové vytáčení, pokud telefonní služba používá tónové vytáčení.
 - Pulsní vytáčení, pokud telefonní služba používá pulsni vytáčení.
- 15 Klepněte na tlačítko **Další**. Zobrazí se obrazovka **Nastavení data a času**.
- 16 Ověřte správnost informací v poli **Datum**, **Čas** a **Časové pásmo** a klepněte na tlačítko **Další**. Po několika minutách se zobrazí obrazovka **Nastavení sítě**.

17 Klepnutím vyberte možnost **Typické** a klepněte na tlačítko **Další**.



POZNÁMKA: Pokud je k dispozici možnost **Přeskočit**, můžete klepnutím na toto tlačítko přeskočit část instalace sítě. Uživatelé systému Windows XP Professional klepnutím vyberou možnost **Počítač není připojen k síti** a klepnou na tlačítko **Další**.

18 Počítač se restartuje a bude pokračovat v instalaci.

Opětovná instalace systému Windows Vista

Instalace může trvat 1 až 2 hodiny. Po dokončení nové instalace operačního systému bude třeba znovu nainstalovat ovladače zařízení (viz „Použití média Ovladače a nástroje“ na straně 50), antivirové programy a ostatní software.



VÝSTRAHA: Na médiu *Operační systém* jsou k dispozici možnosti nové instalace systému Windows Vista. Tyto možnosti mohou přepsat některé soubory a mohou ovlivnit programy nainstalované na pevném disku. Z tohoto důvodu neprovádějte novou instalaci operačního systému Windows Vista, pokud vám k tomu pracovník technické pomoci společnosti Dell nedá pokyn.

1 Do jednotky DVD počítače vložte médium *Operační systém*.

2 Restartujte počítač (nebo ho zapněte).

3 Jakmile se rozsvítí klávesnice, stiskněte klávesu <F12>.

Zobrazí se nabídka spuštění systému.

Zobrazí se okno s informacemi o tom, že stisknutím libovolné klávesy spustíte počítač z disku CD nebo DVD.

4 Stiskněte libovolnou klávesu.

5 Klepněte na možnost **Jazyk, Čas, Měna a Klávesnice** a potom klepněte na tlačítko **Další**.

6 Na stránce **Instalace systému Windows Vista** klepněte na možnost **Nainstalovat**.

7 Přečtěte si podmínky licenční smlouvy a pokračujte klepnutím na možnost **Souhlasím s licenčními podmínkami**.

8 V okně **Jaký typ instalace požadujete** klepněte na možnost **Vlastní** (upřesnit).

9 V okně **Kam chcete systém Windows nainstalovat** klepněte na možnost **Možnosti jednotky** (upřesnit).

- 10 Klepněte na možnost **Disk 0 oddíl 1** a potom klepněte na možnost **Odstranit**.
- 11 V okně **Pokud tento oddíl odstraníte, budou trvale odstraněna všechna data, která jsou na něm uložena** klepněte na tlačítko **OK**.
- 12 V okně **Kam chcete systém Windows nainstalovat** klepněte na možnost **Nové umístění**.
- 13 Po zobrazení výzvy k výběru velikosti souboru vyberte velikost a potom klepněte na možnost **Použít**.
- 14 Klepnutím vyberte oddíl a klepněte na možnost **Formát**.
- 15 V okně **Pokud tento oddíl zformátujete, budou trvale odstraněna všechna data, která jsou na něm uložena** klepněte na tlačítko **OK**.
V okně **Kam chcete systém Windows nainstalovat** klepněte na možnost **Další**.

Zobrazí se okno **Instalace systému Windows**.



POZNÁMKA: Během instalace se počítač několikrát restartuje.

- 16 Zobrazí se okno **Instalace**.
- 17 Vyberte uživatelské jméno, heslo a obrázek pro uživatelský účet.
- 18 V okně **Zadejte název počítače a zvolte pozadí plochy** klepněte na tlačítko **Další**.
- 19 V okně **Automatická ochrana systému Windows** klepněte na možnost **Použít doporučená nastavení**.
Zobrazí se okno **Zkontrolujte nastavení data a času**.
- 20 Klepnutím vyberte časové pásmo a potom klepněte na tlačítko **Další**.
Zobrazí se okno **Děkujeme**.
- 21 Klepněte na tlačítko **Start**.

Použití média *Ovladače a nástroje*

Po úspěšné instalaci operačního systému je potřeba znovu zavést odpovídající ovladače pro nainstalovaný hardware. Tyto ovladače jsou k dispozici na médiu *Ovladače a nástroje*.

- 1 Po zobrazení pracovní plochy systému Windows vložte médium *Ovladače a nástroje*.

- 2 Pokud se spustí instalační program *Ovladače a nástroje*, pravděpodobně se zobrazí výzva k instalaci softwaru. V takovém případě postupujte podle pokynů na obrazovce.
- 3 Na obrazovce **Uvítání majitele systému Dell** klepněte na tlačítko **Další**.
 **POZNÁMKA:** Médium *Ovladače a nástroje* zobrazí ovladače pouze pro hardware, který je nainstalován v počítači. Pokud nainstalujete další hardware, ovladače nového hardwaru nemusí být na médiu *Ovladače a nástroje* k dispozici. Pokud nejsou tyto ovladače zobrazeny, ukončete program média *Ovladače a nástroje*. Informace o ovladačích najdete v dokumentaci dodané se zařízením.
- 4 Zobrazí se hlášení s informací, že médium *Ovladače a nástroje* detekuje hardware v počítači.
- 5 Ovladače použité v počítači se automaticky zobrazí v nabídce **Moje ovladače – médium Ovladače a nástroje identifikovaly tyto součásti v okně systému**.

Doporučené pořadí instalace ovladačů

 **POZNÁMKA:** To, jaké ovladače bude potřeba nainstalovat, bude záviset na operačním systému, jehož instalaci zvolíte, a na přesné konfiguraci hardwaru počítače. Pokud si nejste jisti, jaký hardware je nainstalován, nebo si nejste jisti, jaké ovladače přesně zavést, obraťte se na technickou podporu.

Ovladače a nástroje pro hardware doporučujeme instalovat v následujícím pořadí.

- 1 Důležité ovladače
 - a Software pro stolní počítače (Desktop System Software) (může být k dispozici v části *Nástroje*)
 - b Ovladače čipové sady
- 2 Ovladače základních součástí
 - a Ovladač grafické karty
 - b Síťová karta/modem
 - c Ovladače zvukové karty
- 3 Ovladače periferních zařízení – (tyto ovladače nainstalujte podle potřeby)
 - a Myš/klávesnice
 - b Kamera

c TV tuner

d Bluetooth

4 Nástroje

Centrum Dell Support Center

Konfigurace systému BIOS

Nastavení systému

Možnosti programu Nastavení systému umožňují:

- měnit informace o konfiguraci systému po přidání, změně nebo odebrání hardwaru v počítači,
- nastavit a měnit uživatelem volitelné možnosti,
- zjistit aktuální velikost paměti a nastavit typ nainstalovaného pevného disku,

Než začnete používat program Nastavení systému, doporučujeme zapsat si aktuální informace pro pozdější potřebu.

 **VÝSTRAHA:** Neměňte nastavení v programu Nastavení systému, pokud nejste skutečně odborným uživatelem počítače. Některé změny mohou způsobit nesprávnou funkci počítače.

Otevření programu Nastavení systému

- 1 Zapněte (nebo restartujte) počítač.
- 2 Ihned po zobrazení loga DELL™ stiskněte klávesu <F2>.



POZNÁMKA: Je-li klávesa stisknutá delší dobu, může dojít k poruše klávesnice. Chcete-li zabránit potenciální poruše klávesnice, opakujte stisknutí a uvolnění klávesy <F12> v pravidelných intervalech, dokud se neobjeví nabídka spouštěcího zařízení.

Čekáte-li příliš dlouho a zobrazí se logo operačního systému, vyčkejte, až se zobrazí pracovní plocha systému Microsoft® Windows®, počítač vypněte a operaci opakujte.

Obrazovky programu Nastavení systému

Okno programu Nastavení systému zobrazuje informace o aktuální nebo měnitelné konfiguraci počítače. Informace jsou rozděleny do pěti oblastí: pole nabídky, seznam možností, pole aktivní možnosti, pole nápovědy a funkce kláves.

<p>Nabídka — zobrazuje se v horní části okna programu Nastavení systému. Toto pole zpřístupňuje nabídku možností programu Nastavení systému. Šipka vlevo a šipka vpravo slouží k navigaci. Když je vybrána možnost Nabídka, Seznam možností zobrazuje jednotlivé volby, které definují hardware nainstalovaný v počítači.</p>		
<p>Seznam možností — zobrazuje se na levé straně okna programu Nastavení systému. Toto pole obsahuje funkce, které definují konfiguraci počítače, včetně nainstalovaného hardwaru, režimu řízení spotřeby a funkcí zabezpečení.</p> <p>Kurzorovými klávesami se pohybujte seznamem nahoru a dolů. Když je možnost vybrána, Pole možností zobrazí aktuální a dostupná nastavení možností.</p>	<p>Pole možností — zobrazuje se na pravé straně okna Seznam možností a obsahuje informace o každé možnosti v Seznamu možností. V tomto poli můžete vidět informace o počítači a provést změny nastavení.</p> <p>Stiskněte klávesu <Enter> a proveďte změny aktuálního nastavení. Stiskněte klávesu <ESC> a vraťte se do Seznamu možností.</p> <p>POZNÁMKA: Všechny možnosti v seznamu Pole možností nejsou měnitelné.</p>	<p>Nápověda — zobrazuje se na pravé straně okna program Nastavení systému a obsahuje informace nápovědy o položce vybrané v Seznamu možností.</p>
<p>Funkce kláves — toto pole se zobrazuje pod Polem možností a uvádí seznam kláves a jejich funkcí v aktivním poli programu Nastavení systému.</p>		

Možnosti programu Nastavení systému

 **POZNÁMKA:** V závislosti na počítači a podle nainstalovaných zařízení se nemusí položky uvedené v této kapitole zobrazovat, nebo se nemusí zobrazit přesně takto.

 **POZNÁMKA:** Niže uvedené možnosti programu Nastavení systému se vztahují k počítači Dell XPS™ 730. Tyto možnosti se mohou u počítače Dell XPS 730X lišit. Více informací viz *Servisní příručka* na stránkách webové podpory společnosti Dell na adrese support.dell.com.

Hlavní	
Datum	Zobrazení systémového data.
Čas	Zobrazení systémového času.
Informace o systému	Zobrazení názvu modelu systému.
Informace o programu BIOS	Zobrazení revize systému BIOS.
Servisní štítek	Zobrazení servisního štítku k systému.
Kód expresní služby:	Zobrazení kódu expresní služby.
Majetkové označení	Zobrazení majetkového označení.
Nainstalovaná paměť	Zobrazení celkové velikosti paměti.
Dostupná paměť	Zobrazení dostupné paměti v systému.
Rychlost paměti	Zobrazení rychlosti paměti.
Režim kanálu paměti	Zobrazení režimů kanálu paměti. <ul style="list-style-type: none">• Jednoduchý• Duální
Technologie paměti	Zobrazení typu paměti použité v systému.
Typ procesoru	Zobrazení typu procesoru.
Rychlost procesoru	Zobrazení rychlosti procesoru.
Vyrovňovací paměť L2 procesoru	Zobrazení velikosti vyrovnávací paměti L2 procesoru.

Rozšířené

Konfigurace procesoru	<p>Umožňuje zapnout nebo vypnout funkce procesoru, které vylepšují výkon systému.</p> <ul style="list-style-type: none">• Multiplikátor procesoru – Multiplikátor procesoru vynásobený taktovacím kmitočtem sběrnice FSB určuje rychlost jádra procesoru. Hodiny jádra procesoru = kmitočtet FSB/4 x multiplikátor procesoru• Zlepšený zastavený stav C1E – Když je povolena tato volba, procesor má ve stavu nečinnosti sníženou spotřebu energie. Tento stav spouští operační systém při vykonání pokynu k zastavení. (povoleno/zakázáno)• Vykonat zakázaný bit – Když je tato volba zakázána, příznak funkce XD musí vždy vrátit 0. (povoleno/zakázáno)• Virtualizace – Když je tato volba povolena, VMM (Virtual Machine Monitor) dokáže využít další hardwarové schopnosti, které poskytuje technologie Vanderpool Technology. (povoleno/zakázáno)• Krok rychlosti – Když je tato volba povolena, taktovací frekvence a napětí jádra procesoru jsou dynamicky upravovány podle zatížení procesoru. (povoleno/zakázáno)• Jádro procesoru 0 až 3 – Povoluje jádro procesoru 0, 1, 2 a 3. (povoleno/zakázáno)
------------------------------	--

Rozšířené (pokračování)

Integrovaná periferní zařízení

Umožňuje povolit nebo zakázat integrovaná zařízení a porty v systému.

- Zastavit při – Nastavení typu chyby, při které se zastaví systém během testu při spuštění počítače (POST). (Všechny chyby, Žádné chyby, Všechny chyby kromě chyb klávesnice)
- Stav klávesy NumLock při spuštění – Nastavení stavu klávesy NumLock při zapnutí. (zapnuto/vypnuto)
- Rychlé zavedení – Povolení rychlého zavedení. Když je povolena tato volba, systém BIOS může přeskočit určité testy během testu při spuštění počítače (POST), čímž se zkrátí doba potřebná k zavedení systému. (povoleno/zakázáno)
- Jednotka A – Určení kapacity a fyzické velikosti disketové jednotky.
- Řadič USB – Povolení řadiče USB. (povoleno/zakázáno)
- Podpora klávesnice USB – Povolení podpory klávesnice USB. (povoleno/zakázáno)
- Podpora myši USB – Povolení podpory myši USB. (povoleno/zakázáno)
- HD Audio – Povolení nastavení zvuku HD Audio. (povoleno/zakázáno)
- Integrovaná síťová karta LAN – Povolení nastavení integrované síťové karty LAN. (povoleno/zakázáno)
- Integrovaná síťová karta LAN1 – Povolení nastavení integrované síťové karty LAN1. (povoleno/zakázáno)
- Spouštěcí paměť ROM integrované síťové karty LAN – Povolení funkce zaváděcí paměti ROM síťové karty LAN. (povoleno/zakázáno)
- Řadič IEEE1394 – Povolení nastavení řadiče IEEE1394. (povoleno/zakázáno)

Rozšířené (pokračování)

- Konfigurace IDE/SATA** Povolení nebo zákaz uživateli definovat nebo měnit veškeré hodnoty vztahující se k zařízením IDE nebo SATA (jako jsou pevné disky, optické jednotky atd.) připojené k počítači.
- Technologie S.M.A.R.T pro pevné disky – Povolení technologie S.M.A.R.T pro pevné disky. (povoleno/zakázáno)
 - Řadič Serial-ATA – Povolení nastavení řadiče SATA. (Vše povoleno, Zakázáno, SATA-0, SATA-1)
 - Konfigurace RAID – Povolení konfigurace pole RAID. (povoleno/zakázáno)
 - Nadřízená jednotka PATA, kanál 0 – Povolení automatického zjištění velikosti jednotky a řízení tohoto kanálu.
 - Podřízená jednotka PATA, kanál 0 – Povolení automatického zjištění velikosti jednotky a řízení tohoto kanálu.
 - SATA 1-6 – Povolení automatického zjištění velikosti jednotky a řízení tohoto kanálu.

Rozšířené (pokračování)

Konfigurace přetaktování	<p>Možnost nastavení režimu systémových hodin. Zobrazení těchto parametrů a jejich aktuálních hodnot:</p> <ul style="list-style-type: none">• Kmitočet procesoru v MHz – Zobrazení aktuálního nastavení.• Multiplikátor procesoru – Zobrazení aktuálního nastavení.• Režim hodin paměti FSB – Možnost nastavení režimu systémových hodin:<ul style="list-style-type: none">– Auto – Automatické nastavení rychlosti paměti a sběrnice FSB.– Propojeno – Možnost ručního zadání rychlosti a sběrnice FSB. Rychlost paměti se mění proporcionálně.– Nepropojeno – Možnost ručního zadání rychlosti a sběrnice FSB.• Poměr FSB-paměť – Možnost nastavení poměru FSB-paměť na Auto, 1:1, 5:4, 3:2 nebo Režim synchronizace.• FSB (QDR), MHz – Možnost nastavení kmitočtu sběrnice FSB procesoru. Údaj FSB (QDR), zobrazený ve sloupci Actual (Skutečné), odráží skutečný kmitočet, který se začne používat po restartu. Zadejte hodnotu v rozsahu 400 až 2600.• MEM (DDR), MHz – Možnost nastavení kmitočtu paměti. Údaj MEM (QDR), zobrazený ve sloupci Actual (Skutečné), odráží skutečný kmitočet, který se začne používat po restartu.• PCIe x16_1, MHz – Možnost zvolit kmitočet pro PCIe x16 slot 1.• PCIe x16_2, MHz – Možnost zvolit kmitočet pro PCIe x16 slot 2.• PCIe x16_3, MHz – Možnost zvolit kmitočet pro PCIe x16 slot 3.• Dynamické ODT – Povolení dynamického ODT (On-Die Termination).• Nastavení časování paměti – Možnost úpravy nastavení časování paměti. Rozšířené
-------------------------------------	---

Rozšířené (pokračování)

Konfigurace přepětí	<p>Možnost nakonfigurovat napětí jádra procesoru, FSB, paměti a čipové sady.</p> <ul style="list-style-type: none">• Jádro procesoru – Možnost nastavení úrovně napětí pro jádro procesoru (CPU VID).• Sběrnice FSB procesoru – Možnost nastavení úrovně napětí pro jádro procesoru (CPU VTT).• Paměť – Možnost nastavení úrovně napětí pro paměť DRAM.• Napětí čipové sady – Možnost nastavení úrovně napětí jádra pro nForce SPP.• nForce MCP – Možnost nastavení úrovně napětí jádra pro nForce MCP.• nForce MCP Aux – Možnost nastavení úrovně pomocného napětí pro nForce MCP.• GTLVREF cesta 1 – Možnost zvýšení úrovně napětí GTLVREF procesoru v cestě 1.
--------------------------------	---

Zabezpečení

Heslo správce je	Určení, jestli je přiřazeno heslo správce.
Heslo uživatele je	Určení, jestli je přiřazeno heslo uživatele.
Nastavit heslo správce	Možnost nastavení hesla správce.
Nastavit heslo uživatele	Možnost nastavení hesla uživatele. Prostřednictvím hesla uživatele nelze vyvolat nastavení systému BIOS během testu při spuštění počítače (POST).

Napájení

Typ přerušení ACPI	Určuje typ přerušení ACPI (Advanced Configuration and Power Interface). ACPI je specifikace systému řízení spotřeby, který umožňuje operačnímu systému řídit množství energie poskytované jednotlivým zařízením připojeným k počítači. Výchozí nastavení je S3.
Obnovení AC	Specifikuje chování systému po obnovení síťového napájení. <ul style="list-style-type: none">• Zapnout – Počítač se po obnovení síťového napájení zapne.• Vypnuto – Počítač zůstane vypnutý.• Poslední – Počítač se vrátí do stavu, ve kterém se nacházel před výpadkem napájení.
Vzdálené probuzení	Upozorní počítač, aby se zapnul, když se uživatel pokusí k němu přistoupit prostřednictvím sítě LAN.
Probuzení zvoněním	Upozorní počítač, aby se zapnul, když je na modemu detekováno příchozí volání.
Automatické zapnutí	Umožňuje nastavit budík, který automaticky zapíná počítač.

Zavádění

Priorita spouštění z pevného disku	Nastavuje prioritu spuštění systému z pevného disku. Zobrazované položky jsou dynamicky aktualizovány podle detekovaných pevných disků.
První až třetí spouštěcí zařízení	Nastavuje posloupnost zaváděcího zařízení. Jako možnosti jsou zde uvedena pouze ta zařízení, ze kterých lze v počítači systém spustit.
Spouštěč z jiného zařízení	Možnost zavést systém z jiných zařízení jako je např. paměťový klíč.

Konec

Možnosti ukončení	Nabízí možnosti Ukončit s uložením změn , Ukončit bez uložením změn , Načíst výchozí hodnoty nastavení a Neukládat změny .
-------------------	--

Spouštěcí sekvence

Tato funkce umožňuje měnit spouštěcí sekvenci jednotlivých v počítači nainstalovaných spouštěcích zařízení.

Volitelná nastavení

- **Disketová jednotka** – počítač se pokusí spustit systém z disketové jednotky. Pokud z disketové jednotky nelze systém spustit, v jednotce není žádná disketa nebo v počítači není disketová jednotka, počítač se pokusí systém spustit ze spouštěcího zařízení, jež ve spouštěcí sekvenci následuje po disketové jednotce.
- **Pevný disk** – počítač se pokusí spustit systém z primárního pevného disku. Pokud na disku není nalezen žádný operační systém, počítač se pokusí spustit systém ze spouštěcího zařízení, jež ve spouštěcí sekvenci následuje po disketové jednotce.
- **Jednotka CD** – počítač se pokusí spustit systém z jednotky CD. Pokud v jednotce není žádný disk CD nebo disk CD neobsahuje žádný operační systém, počítač se pokusí spustit systém ze spouštěcího zařízení, jež ve spouštěcí sekvenci následuje po disketové jednotce.
- **Paměťové zařízení USB Flash** – připojte do portu USB paměťové zařízení a restartujte počítač. Když se zobrazí nabídka F12 = Boot Menu (Nabídka spuštění systému) v pravém horním rohu obrazovky, stiskněte klávesu <F12>. Program BIOS detekuje zařízení a přidá možnost USB Flash do nabídky spuštění systému.



POZNÁMKA: Chcete-li spustit systém ze zařízení USB, zařízení musí být schopno systém spouštět. Chcete-li se ujistit, zda je zařízení spouštěcí, informujte se v dokumentaci zařízení.



POZNÁMKA: Chybové hlášení se vygeneruje pouze poté, co se počítač pokusí zavést systém z každého zařízení uvedeného ve spouštěcí sekvenci a nenalezne žádný operační systém.

Změna spouštěcí sekvence pro aktuální spuštění

Tuto funkci můžete použít například ke sdělení počítači, aby zavedl systém z jednotky CD a mohli jste tak spustit aplikaci Dell Diagnostics na médiu *Drivers and Utilities (Ovladače a nástroje)*, ale přesto chcete po dokončení diagnostického testu systém počítače běžně spouštět z pevného disku. Tuto funkci můžete použít také v případě, že restartujete počítač z paměťového zařízení USB, jako je například paměť USB Flash nebo jednotka CD-RW atp.

 **POZNÁMKA:** Pokud systém spouštíte z disketové jednotky USB, musíte v programu Nastavení systému nejprve nastavit disketovou jednotku na **VYPNUTO**.

- 1 Pokud systém spouštíte z paměťového zařízení USB, připojte zařízení USB ke konektoru USB (viz „Pohled zezadu“ na straně 13).
- 2 Zapněte (nebo restartujte) počítač.
- 3 Ihned po zobrazení loga DELL™ stiskněte klávesu <F12>.

 **POZNÁMKA:** Je-li klávesa stisknutá delší dobu, může dojít k poruše klávesnice. Chcete-li zabránit potenciální poruše klávesnice, opakujte stisknutí a uvolnění klávesy <F12> v pravidelných intervalech, dokud se neobjeví **nabídka spouštěcího zařízení**.

Čekáte-li příliš dlouho a zobrazí se logo operačního systému, vyčkejte, až se zobrazí pracovní plocha systému Microsoft® Windows®, počítač vypněte a operaci opakujte.

- 4 V **nabídce spouštěcího zařízení** použijte šipku nahoru nebo dolů nebo stiskněte příslušné číslo na klávesnici a vyberte zařízení, které použijete pouze pro stávající zavedení systému, pak stiskněte klávesu <Enter>.

Pokud například spouštíte systém z paměti USB, vyberte možnost **USB Flash Device** (Zařízení USB Flash) a stiskněte klávesu <Enter>.

 **POZNÁMKA:** Chcete-li spustit systém ze zařízení USB, zařízení musí být schopno systém spouštět. Chcete-li se ujistit, zda je zařízení spouštěcí, informujte se v dokumentaci zařízení.

Změna spouštěcí sekvence pro budoucí spouštění systému

- 1 Vyvolejte program Nastavení systému (viz „Otevření programu Nastavení systému“ na straně 53).
- 2 Pomocí kláves se šípkami vyberte položku nabídky **Boot** (Spouštění), stiskněte klávesu <Enter> a aktivujte tak nabídku.

 **POZNÁMKA:** Zapište si stávající spouštěcí sekvenci zařízení pro případ, že ji budete chtít obnovit.

- 3 Stiskněte klávesy šípek nahoru a dolů a pohybujte se seznamem zařízení.
- 4 Stiskněte mezerník a povolte nebo zakažte příslušné zařízení (povolená zařízení jsou označena zaškrtnutím).
- 5 Stiskněte tlačítko plus (+) nebo mínus (-) a přesuňte vybrané zařízení nahoru nebo dolů seznamem.

Dodatek

Specifikace

 **POZNÁMKA:** Nabízené možnosti se mohou lišit podle oblasti. Další informace týkající se konfigurace počítače získáte po klepnutí na tlačítko **Start** → **Nápověda a odborná pomoc** a volbě možnosti zobrazení informací o počítači.

Procesor	Dell™ XPS™ 730	Dell XPS 730X
Typ procesoru	Intel® Core™2 Duo (výkonný dvoujádrový) Intel Core2 Quad (výkonný čtyřjádrový) Intel Core2 Extreme (mimořádně výkonný čtyřjádrový)	Intel Core i7 Intel Core i7 Extreme Edition
Vyrovňovací paměť	min. 4 MB	min. 8 MB
Paměť	Dell XPS 730	Dell XPS 730X
Typ	800 MHz a rychlejší, DDR3 SDRAM bez vyrovnávací paměti; paměť SLI	1066 MHz a rychlejší, DDR3 SDRAM bez vyrovnávací paměti; paměť SLI
Patice paměťových modulů	čtyři	tři
Kapacity paměťových modulů	512 MB, 1 GB a 2 GB	DDR3: 1 GB, 2 GB a 4 GB XMP: 1 GB a 2 GB
Minimální velikost paměti	1 GB	3 GB
Maximální velikost paměti	8 GB	12 GB

POZNÁMKA: Velikost dostupné paměti závisí na nainstalovaném operačním systému.

Informace o počítači	Dell XPS 730	Dell XPS 730X
Čipová sada	nForce 790i SLI	Intel X58
Northbridge	nForce 790i SLI SPP	Intel 36s IOH
Southbridge	nForce 790i SLI MCP	Intel ICH10
Čip systému BIOS (NVRAM)	8 MB	8 MB
Síťová karta	dva integrované síťové adaptéry s přenosovými rychlostmi 10/100/1000 Mb/s	dva integrované síťové adaptéry s přenosovými rychlostmi 10/100/1000 Mb/s
Video		
	Dell XPS 730	Dell XPS 730X
Typ	duální karta PCIe x16 2. generace jednoduchá karta PCIe x16 1. generace	duální karta PCIe x16 2. generace jednoduchá karta PCIe x16 2. generace
Zvuk		
Typ	7.1kanálový zvuk HDA, kodek Realtek 888	7.1kanálový zvuk HDA, kodek Realtek 888
Rozšiřovací sběrnice		
	Dell XPS 730	Dell XPS 730X
Typ sběrnice	PCI Express x1 a x16 32bitová PCI	PCI Express x1 a x16 32bitová PCI
PCI		
Konektor	dva	jeden
Velikost konektoru	124 kolíků	124 kolíků
Šířka datového konektoru (maximální)	32 bitů	32 bitů
Taktovací frekvence sběrnice	33 MHz	33 MHz

Rozšiřovací sběrnice	Dell XPS 730	Dell XPS 730X
PCI Express x1		
Konektor	jeden x1	dva x1
Velikost konektoru	36 kolíků	36 kolíků
Šířka datového konektoru (maximální)	1 cesta PCI Express	1 cesta PCI Express
Propustnost sběrnice	slot x1, obousměrná rychlost – 2,5 GB/s	slot x1, obousměrná rychlost – 2,5 GB/s
PCI Express x16		
2. generace		
Konektor	dva x16	tři x16
Velikost konektoru	164 kolíků	164 kolíků
Šířka datového konektoru (maximální)	16 PCI Express	16 PCI Express
Propustnost sběrnice	slot x16, obousměrná rychlost – 80 GB/s	slot x16, obousměrná rychlost – 80 GB/s
PCI Express x16		
2. generace		
Konektor	jeden x16	Není k dispozici
Velikost konektoru	164 kolíků	
Šířka datového konektoru (maximální)	16 PCI Express	
Propustnost sběrnice	slot x16, obousměrná rychlost – 40 GB/s	

Disky	Dell XPS 730	Dell XPS 730X
Dostupná zařízení		
Pevný disk Serial ATA (SATA)	✓	✓
Disketová jednotka	✓	✗
Zapisovatelná jednotka SATA Blu-ray Disc (BD)	✓	✓
Kombinovaná jednotka SATA BD/DVD	✓	✓
Jednotka SATA DVD+/-RW	✓	✓
Kombinovaná jednotka CD-RW/DVD	✓	✗
Čtečka multimediálních karet	✓	✓
Externě přístupné	dvě 3,5palcové pozice čtyři 5,25palcové pozice	dvě 3,5palcové pozice flexbay čtyři 5,25palcové pozice
Interně přístupné	čtyři 3,5palcové pozice pro pevné disky	čtyři 3,5palcové pozice pro pevné disky

✓ = Podporováno; ✗ = Není podporováno

Konektory	Dell XPS 730	Dell XPS 730X
Externí konektory		
IEEE 1394a	6kolíkové sériové konektory na čelním a zadním panelu	6kolíkové sériové konektory na čelním a zadním panelu
Síťový adaptér	dva konektory RJ45	dva konektory RJ45
PS/2 (klávesnice a myš)	dva 6kolíkové minikonektory DIN	dva 6kolíkové minikonektory DIN
USB	dva na čelním panelu, šest na zadním panelu a čtyři interní konektory kompatibilní s rozhraním USB 2.0	dva na čelním panelu, šest na zadním panelu a čtyři interní konektory kompatibilní s rozhraním USB 2.0

Konektory (pokračování)	Dell XPS 730	Dell XPS 730X
Zvuk	7.1kanálový zvuk HDA na zadní straně; výstup S/PDIF na zadní straně; konektory pro sluchátka a mikrofon na přední straně, interní S/PDIF	7.1kanálový zvuk HDA na zadní straně; výstup S/PDIF na zadní straně; konektory pro sluchátka a mikrofon na přední straně, interní S/PDIF
Jednotka	jeden port eSATA	jeden port eSATA
Konektory základní desky		
Jednotka IDE	Jeden 40kolíkový konektor	Není k dispozici
Serial ATA	šest 7kolíkových konektorů	osm 7kolíkových konektorů
Disketová jednotka	Jeden 34kolíkový konektor	Není k dispozici
Ventilátor	jeden 4kolíkový konektor; pět 3kolíkových hlaviček	jeden 4kolíkový konektor; pět 3kolíkových hlaviček
PCI	dva 124kolíkové konektory	jeden 124kolíkový konektor
PCI Express x1	dva 36kolíkové konektory	dva 36kolíkové konektory
PCI Express x16	tři 164kolíkové konektory	tři 164kolíkové konektory
eSATA	jeden interní eSATA	jeden interní eSATA
Ovladače a kontrolky LED		
Řízení napájení	tlačítko	
Kontrolka LED napájení	bílá kontrolka – ve stavu spánku bíle bliká, při běžném provozu trvale bíle svítí.	
Kontrolka LED přístupu na pevný disk	bílá	

Ovladače a kontrolky LED (pokračování)

Kontrolka LED integrity spojení (na integrovaném síťovém adaptéru)	<ul style="list-style-type: none">• Zelená: Mezi sítí 10 Mb/s a počítačem je vytvořeno dobré připojení.• Oranžová: Mezi sítí 100 Mb/s a počítačem je vytvořeno dobré připojení.• Žlutá: Mezi sítí 1 000 Mb/s (1 Gb/s) a počítačem bylo vytvořeno dobré spojení.• Nesvíí (zhasnuto): Počítač nezjistil fyzické spojení se sítí.
Kontrolka LED činnosti (na integrovaném síťovém adaptéru)	<ul style="list-style-type: none">• Žlutá problikávající kontrolka – označuje činnost v síti.• Nesvíí (zhasnuto) – označuje nečinnost v síti.
Kontrolka LED napájení v úsporném režimu	Modrá AUXPW na základní desce.
Světelné diody na čelním panelu	Deset vícebarevných světelných diod zajišťuje osvětlení přední strany počítače.
Světelné diody na zadním panelu	Čtyři vícebarevné světelné diody zajišťují osvětlení panelu v/v na zadní straně počítače.

Napájení

Zdroj stejnosměrného napájení



VAROVÁNÍ: Aby se snížilo nebezpečí požáru, zasažení elektrickým proudem nebo úrazu, nepřetěžujte elektrickou zásuvku, napájecí rozdvojkou ani vlastní zásuvku. Celkový příkon všech výrobků připojených k elektrické zásuvce, napájecí rozdvojce nebo jiné zásuvce nesmí překročit 80 procent kapacity příslušné větve napájecího obvodu.

Výkon	1 kW
Napětí (viz bezpečnostní pokyny dodané s počítačem)	Napájecí zdroj se širokým rozsahem – 90 až 265 V při 50/60 Hz
Volitelný nepřerušitelný napájecí zdroj	Jmenovitý výstupní výkon musí být min. 1,5 kW
Záložní baterie	Lithiová knoflíková baterie CR2032 – 3 V

Rozměry

Výška

Bez podstavce	55,5 cm
S podstavcem	57,2 cm

Šířka

Bez podstavce	21,9 cm
S podstavcem	35,6 cm

Hloubka	59,4 cm
---------	---------

Hmotnost

Typická konfigurace	21,7 kg
Maximální konfigurace	25,6 kg

Prostředí

Teplota

Provozní	10 až 35 °C
Skladovací	-40 až 65 °C

Relativní vlhkost	20 % až 80 % (bez kondenzace)
-------------------	-------------------------------

Max. vibrace

Provozní	0,25 G při 3 až 200 Hz při 0,5 oktávy/min
Skladovací	0,5 G při 3 až 200 Hz při 1 oktávě/min

Max. ráz

Provozní	spodní polosinusový impuls se změnou rychlosti 50,8 cm/s
Skladovací	sladěná obdélníková vlna 27 G se změnou rychlosti 508 cm/s

Nadmořská výška

Provozní	-15,2 až 3048 m
Skladovací	-15,2 až 10 668 m
Uvolňování znečišťujících látek do vzduchu	G2 nebo nižší dle normy ISA-S71.04-1985

Poznámky k produktu společnosti Macrovision

Produkt používá technologii podléhající ochraně autorských práv, která je chráněna nároky některých amerických patentů a jinými právy na duševní vlastnictví společnosti Macrovision Corporation a dalších vlastníků. Použití této technologie chráněné autorskými právy musí být schváleno společností Macrovision Corporation a je určeno pouze pro domácí a omezené zobrazovací použití, není-li uplatněna jiná licence společnosti Macrovision Corporation. Zpětná analýza a dekompilace jsou zakázány.

Kontaktování společnosti Dell

Společnost Dell lze kontaktovat prostřednictvím internetu a telefonicky:

- Pro webovou podporu přejděte na adresu **support.dell.com**.
- Pro celosvětovou webovou podporu použijte nabídku **Vyberte zemi/oblast** v dolní části stránky, nebo si projděte webové adresy uvedené v následující tabulce.



POZNÁMKA: V některých zemích je k dispozici specifická podpora počítačů Dell™ XPS™ na samostatném telefonním čísle uvedeném pro jednotlivé země v seznamu. Jestliže nenaleznete uvedené specifické telefonní číslo pro počítače XPS, můžete kontaktovat společnost Dell prostřednictvím uvedeného čísla podpory a váš telefonát bude náležitě přeměrován.

- Pro telefonickou podporu použijte telefonní číslo a kódy uvedené v následující tabulce. Jestliže potřebujete pomoci s určením jaké kódy použít, spojte se s místním nebo mezinárodním operátorem.
- Uvedené kontaktní informace byly považovány za správné v době, kdy byl tento dokument odeslán k tisku a mohou podléhat změnám.

Typ podpory	Kódy oblastí, Místní čísla a Bezplatná čísla Webová a e-mailová adresa
Telefon	1-800-232-8544
Webová podpora	support.dell.com/support/supportrequests/create.aspx
On-line konverzace	support.dell.com/support/topics/global.aspx/support/gen/chat
Veřejná fóra	dellcommunity.com/supportforums
Fóra zaměřená na hraní her / XPS	dellcommunity.com/supportforums?category.id=Gaming

Rejstřík

A

akcelerace TCP/IP, 22

B

bezpečnostní pokyny, 8

BIOS, 53

C

CD

operační systém, 7

chybové zprávy

zvukové signály, 37

Č

čísla telefonů, 72

D

Dell

kontaktování, 72

Dell Network Assistant, 35

Dell Support 3, 34

DellConnect, 36

diagnostika

zvukové signály, 37

Disk CD s operačním
systémem, 7

dokumentace

Průvodce technologiemi Dell, 8

Servisní příručka, 8

E

ESA, 26

H

hardware

konflikty, 38

zvukové signály, 37

I

IEEE

konektory, 12, 14

informace o ergonomii, 8

informace o předpisech, 8

informace o záruce, 8

K

karty

sloty, 14

klávesnice

konektor, 14

konektory

IEEE, 12, 14

klávesnice, 14

linkový vstup, 15

linkový výstup, 15

myš, 14

napájení, 13

síťový adaptér, 16

sluchátka, 12, 15

USB, 12, 16

zvuk, 15

konflikty

nekompatibilita softwaru a
hardwaru, 38

konflikty IRQ, 38

kontaktování společnosti Dell, 72

Kontrola disku, 40

kontrolka napájení

stavy, 41

L

Licenční smlouva s koncovým
uživatelem, 8

M

myš

konektor, 14

N

napájení

konektor, 13

potíže, 41

nastavení

program Nastavení systému, 53

Nastavení systému, 25, 53

NVIDIA FirstPacket, 21

NVIDIA Performance, 26

NVIDIA ESA, 26

O

odstraňování problémů

konflikty, 38

Průvodce řešením potíží
s hardwarem, 38

operační systém

přeinstalace, 7

P

paměť

potíže, 40

pevný disk

potíže, 40

- počítač
 - zvukové signály, 37
- podpora
 - kontaktování společnosti Dell, 72
- potíže
 - konflikty, 38
 - napájení, 41
 - paměť, 40
 - pevný disk, 40
 - stavy kontrolky napájení, 41
 - zvukové signály, 37
- procesor
 - typ, 65
- program Nastavení systému
 - možnosti, 55
 - obrazovky, 54
 - otevření, 53
- Průvodce řešením potíží
 - s hardwarem, 38
- Průvodce technologiemi Dell, 8

S

- Servisní příručka, 8
- síť
 - konektor, 16
- sluchátka
 - konektor, 12, 15
- software
 - konflikty, 38

- specifikace
 - jednotky, 68
 - konektory, 68
 - napájení, 70
 - ovládací prvky a indikátory, 69
 - paměť, 65
 - procesor, 65
 - prostředí, 71
 - rozměry, 71
 - rozsířující sběrnice, 66
 - technické, 65
 - video, 66

- Spouštěcí sekvence, 62

- spouštěcí sekvence
 - možnosti nastavení, 62
 - změna, 62-63

- spouštění
 - ze zařízení USB, 62

T

- technické údaje
 - informace o počítači, 66
- telefonní čísla, 72
- tlačítko napájení, 10

U

- USB
 - konektor, 16
 - konektory, 12
 - spouštění ze zařízení, 62

W

Windows XP

 přinstalace, 7

Z

zvukové konektory

 linkový vstup, 15

 linkový výstup, 15

zvukové signály, 37